

PROFESSIONAL BEAUTY  
**wad**

# Intius Black Silver Hair Trimmer

USER MANUAL MODEL TW002

(VERSION 202210)



PROFESSIONAL BEAUTY  
**wad**

**04** English

**14** Français

**24** Deutsch

**34** Español

**44** Italiano

**54** Português

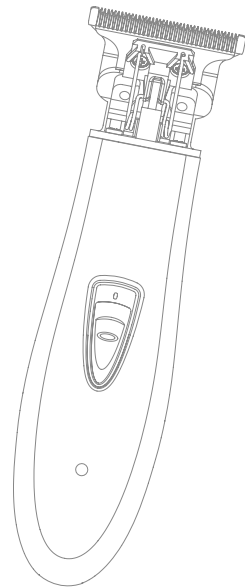

## Thank you for purchasing this product

We are sure you will appreciate the care taken in designing and implementing it. We constantly research and combine innovation and technology to create high-quality products. We apply the most advanced methods and use the best materials to always obtain excellent performance. We offer products designed for the most demanding customers who want to achieve excellent results. **Read these instructions carefully before using the appliance and keep them for future reference.**

## Warnings

Please read the following warnings and the rest of the manual carefully before using the appliance.

1. Give sufficient time for the battery to fully charge.
2. This product contains batteries that cannot be replaced by the user. Batteries may only be replaced by service or qualified persons.
3. The cutting machine should be used only with the supplied power supply (MODEL LW-050100EU).
4. **IMPORTANT! Cleaning and maintenance of this appliance must not be carried out by children without supervision.** This appliance can be used by children aged from 8 years and above and persons with reduced physical, sensory or mental capabilities or lack of experience and knowledge if they have been given supervision or instruction concerning use of the appliance in a safe way and understand the hazards involved. Children should not play with the cutting machine.
5. **This appliance is intended for professional use.**

**IMPORTANT! Failure to follow all these warnings and instructions may cause irreparable damage to the product and jeopardize the user's safety.**



This symbol indicates that this product should not be treated as normal household waste. Once you have decided to dispose of it, you should take it to a dedicated collection point for the recycling of electrical appliances. By recycling batteries and electrical appliances correctly, we help to prevent health hazards and protect the environment.

If this product is irreparably damaged or, for any reason, its useful life is deemed to have expired, please have a look at local, state and European regulations regarding the proper disposal and recycling of products containing lead, batteries, plastics and other materials, as well as collection points for these types of products.



This product contains Lithium-Ion batteries.



This product complies with the CE Marking. You can find the European Declaration of Conformity on the web link **wadprofessional.com/wad-intius-black-silver-hair-trimmer-ce.pdf**.

This manual is available in digital format at **wadprofessional.com/wad-intius-black-silver-hair-trimmer-user-manual.pdf**.

# Technical specifications

## Intius Black Silver Cutting Machine

(MODEL TW002)

- Input voltage of AC/DC adapter 100-240 V
- Frequency 50/60Hz, 0,2 A
- Power 10 W
- Speed 7000 rpm
- DC motor
- 600 mAh lithium battery
- 90 min usage time
- Charging time 1.5 hours
- 3Cr13 steel blades
- 3 combs 1 / 2 / 3 mm
- Cutting lengths 0.2 mm
- Lifetime 500 hours
- DC motor
- Weight 137 g
- Noise <68 dB
- Slat temperature <50°C
- Includes lubricant and brush

BDN Cosmetics S.L. · C/ de la Mora 22  
08918 Badalona, Spain

## Instructions for use

COMPONENTS:

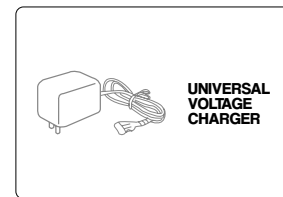
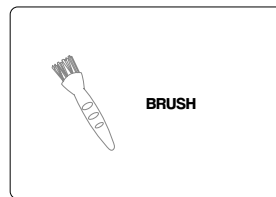
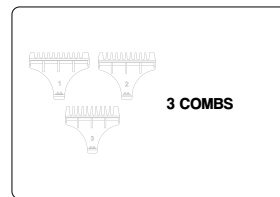
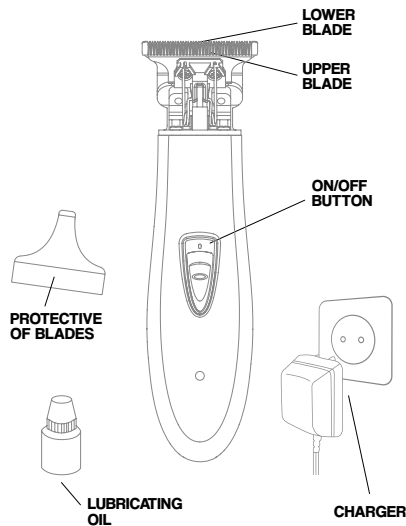

## How to load the machine

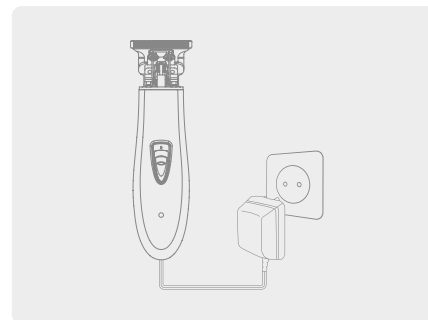

- 1** Connect the charger cable to the connector at the bottom of the cutting machine.
- 2** Connect the power plug to the mains. The indicator light on the cutting machine will illuminate red. When the light changes to green, charging is complete.

**Before using the machine for the first time, fully charge the battery. Once the battery is charged, do not keep the machine connected to the mains for any longer. Turn the button to the ON position and you can start using it.**

## Use of the cutting machine

- 1** Before using the machine, put a few drops of lubricating oil on the blades.

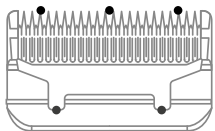

- 2** Press the power button to start the blades.
- 3** Pass the machine over the desired cutting area.
- 4** Press the off button when you have finished the job.

## Cutting with 4 measures

You can use the machine to cut without a comb or you can use one of the 3 combs with 1, 2 and 3 mm sizes. To adjust the hair size, just select the right comb.

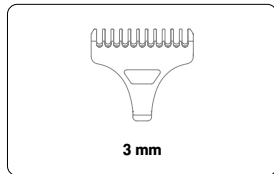
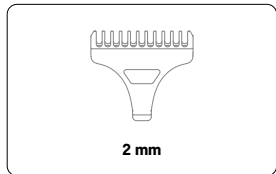
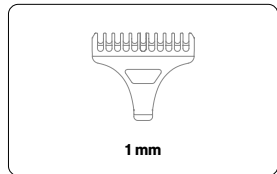

## Adjusting the blades and combs

### To install the combs:

- Align the edge of the comb with the edge of the blade (1) and push forward slightly to assemble (2).

### To dismantle the combs:

- Simply pull the comb tightly from point (2).

**In both cases always make sure that the machine is switched off.**

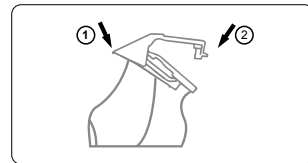

## Removal and installation of the blades

### Removal of the blades:

- 1** Remove the screws with a screwdriver; loosen and remove the cutting head.
- 2** To prevent the blades from falling, use the other hand to hold them.



## Removal and installation of the blades

### Installation of the blades:

- 1** The blade spring (A) must be aligned with the top of the blade (B).
- 2** Then fit the two fixed screws and hold them tight.
- 3** Tighten the screw with a screwdriver to ensure that the blade head does not fall off.

**TIP:** Do not disassemble the blade head if you do not think you are qualified to do so.

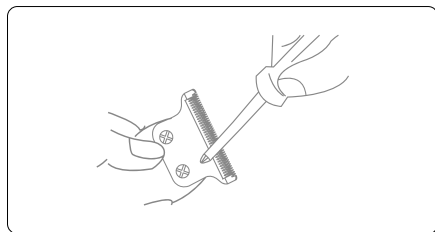
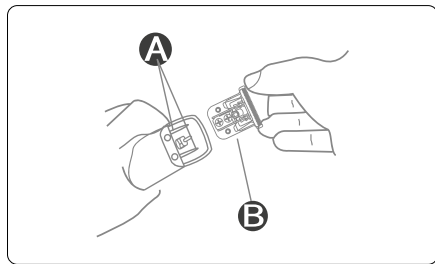

## Cleaning and Maintenance

### Cleaning of the blades:

- Clean the blades with the cleaning brush provided.

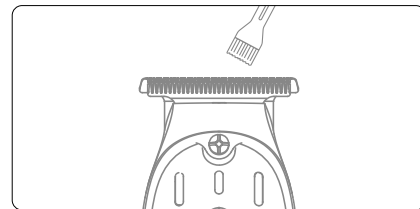

### Blade maintenance:

- Before or after use, apply a few drops of oil as shown in the picture.

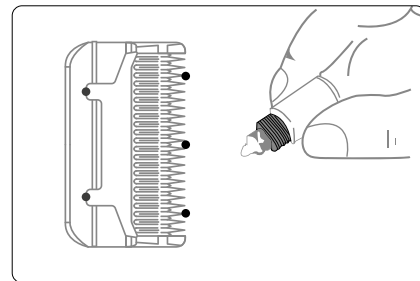

## Precautions



- 1** Do not disassemble the product.



- 2** Water should not be used to wash the cutting machine. Keep it away from moisture while in operation.

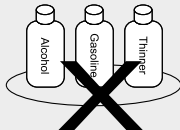

- 3** Use a small damp cloth or neutral liquid soap to clean the product. Do not use solvents.

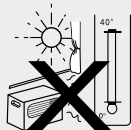

- 4** Never recharge the machine at temperatures above 40°C or below 0°C.

**A SLIGHT HEATING DURING OPERATION OR RECHARGING IS NORMAL.**

## Guarantee

This document from BDN Cosmetics S.L. is valid as a guaranteed certificate for the product. All claims must be made to:

BDN Cosmetics S.L.  
C/ de la Mora 22  
08918 Badalona, Spain

**The warranty period for manufacturing defects is 6 months from the date of purchase.** The warranty does not cover damage resulting from improper use of the product or failure to follow the manufacturer's instructions.

The battery and the blade are quick-wear parts and are excluded from the warranty.

Date of acquisition:

Signature and stamp of the sales outlet:

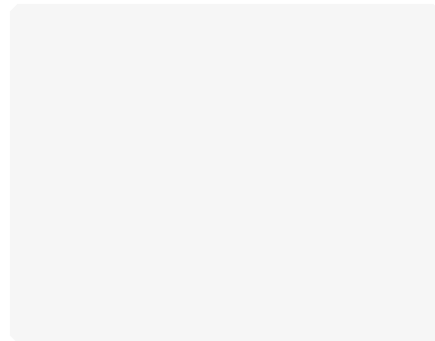

## Merci d'avoir acheté ce produit

Nous sommes certains que vous apprécierez le soin apporté à leur conception et à leur fabrication. Nous sommes en recherche constante, combinant innovation et technologie pour créer des produits de qualité supérieure. Nous appliquons les méthodes les plus avancées et utilisons les meilleurs matériaux. Cela garantit d'excellentes performances. Nous proposons des produits conçus pour les clients les plus exigeants qui souhaitent obtenir d'excellents résultats. **Lisez attentivement ces instructions avant d'utiliser l'appareil et conservez-les pour pouvoir les consulter ultérieurement.**

## Avertissements

**Veillez lire attentivement les avertissements suivants et le reste du manuel avant d'utiliser l'appareil.**

1. Laissez suffisamment de temps pour que la batterie se charge complètement.
2. Ce produit contient des piles qui ne sont pas remplaçables par l'utilisateur. Les batteries ne peuvent être remplacées que par le service après-vente ou des personnes qualifiées.
3. La machine à découper doit être utilisée uniquement avec l'alimentation électrique fournie (MODÈLE LW-050100EU).
4. **IMPORTANT ! Le nettoyage et l'entretien de cet appareil ne doivent pas être effectués par des enfants sans surveillance.** Cet appareil peut être utilisé par des enfants à partir de 8 ans et des personnes ayant des capacités physiques, sensorielles ou mentales réduites ou un manque d'expérience et de connaissances s'ils ont reçu une supervision ou des instructions concernant l'utilisation de l'appareil en toute sécurité et s'ils comprennent les risques encourus. Les enfants ne doivent pas jouer avec la machine à découper.
5. **Cet appareil est destiné à un usage professionnel.**

**IMPORTANT ! Le non-respect de tous ces avertissements et instructions peut entraîner des dommages irréparables au produit, ainsi que mettre en danger la sécurité de l'utilisateur.**



Ce symbole indique que ce produit ne doit pas être traité comme un déchet ménager normal. Une fois que vous avez décidé de vous en débarrasser, vous devez l'apporter à un point de collecte dédié au recyclage des appareils électriques. En recyclant correctement les piles et les appareils électriques, nous contribuons à prévenir les risques sanitaires et à protéger l'environnement.

Si ce produit est endommagé au point de ne plus pouvoir être réparé ou si, pour quelque raison que ce soit, sa durée de vie utile est considérée comme ayant expiré, veuillez vous informer sur les réglementations locales, nationales et européennes concernant l'élimination et le recyclage appropriés des produits contenant du plomb, des batteries, des plastiques et d'autres matériaux, ainsi que sur les points de collecte de ces produits.



Ce produit contient des batteries Lithium-Ion.



Ce produit est conforme au marquage CE. Vous pouvez trouver la déclaration européenne de conformité sur le lien web **[wadprofessional.com/wad-intius-black-silver-hair-trimmer-ce.pdf](http://wadprofessional.com/wad-intius-black-silver-hair-trimmer-ce.pdf)**.

Ce manuel est disponible au format numérique sur **[wadprofessional.com/wad-intius-black-silver-hair-trimmer-user-manual.pdf](http://wadprofessional.com/wad-intius-black-silver-hair-trimmer-user-manual.pdf)**.



## Spécifications techniques Tondeuse Intius Black Silver (MODÈLE TW002)

- Tension d'entrée de l'adaptateur AC/DC 100-240 V
- Fréquence 50/60Hz, 0,2 A
- Puissance 10 W
- Vitesse 7000 rpm
- Moteur à courant continu
- Batterie au lithium de 600 mAh
- Durée d'utilisation de 90 minutes
- Temps de charge 1,5 heures
- Lames en acier 3Cr13
- 3 peignes 1 / 2 / 3 mm
- Longueurs de coupe 0,2 mm
- Durée de vie 500 heures
- Moteur à courant continu
- Poids 137 g
- Bruit <68 dB
- Température des lamelles <50°C
- Comprend un lubrifiant et une brosse

BDN Cosmetics S.L. · C/ de la Mora 22  
08918 Badalona, Espagne

## Mode d'emploi

COMPOSANTS :

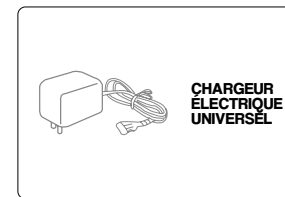
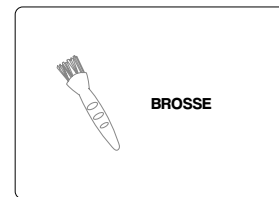
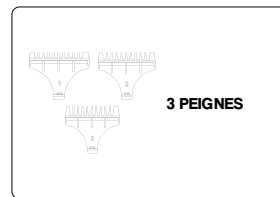
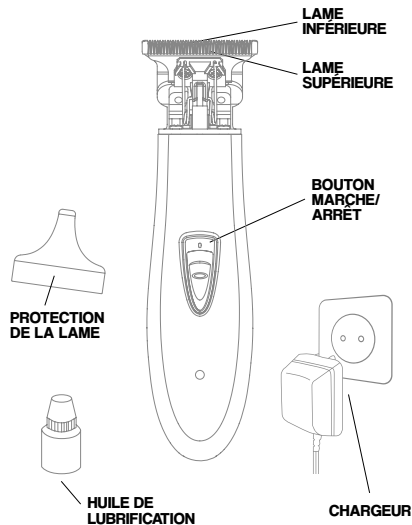

## Comment charger la machine

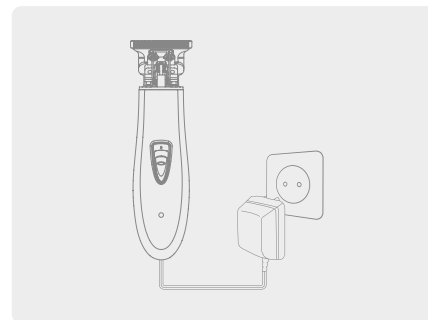

- 1** Branchez le câble du chargeur sur le connecteur situé en bas de la machine à découper.
- 2** Branchez la fiche d'alimentation sur le secteur. Le témoin lumineux de la machine de découpe s'allume en rouge. Lorsque le voyant passe au vert, la charge est terminée.

**Avant d'utiliser la machine pour la première fois, chargez complètement la batterie. Une fois la batterie chargée, ne laissez pas l'appareil branché au secteur plus longtemps. Mettez le bouton sur la position ON et vous pouvez commencer à l'utiliser.**

## Utilisation de la tondeuse

- 1** Avant d'utiliser la machine, mettez quelques gouttes d'huile lubrifiante sur les lames.

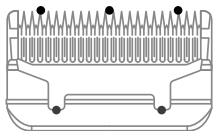

- 2** Appuyez sur le bouton d'alimentation pour démarrer les lames.

- 3** Passez la machine sur la zone de coupe souhaitée.

- 4** Appuyez sur le bouton d'arrêt lorsque le travail est terminé.

## Découpage avec 4 mesures

Vous pouvez utiliser la tondeuse sans peigne ou vous pouvez utiliser l'un des 3 peignes avec des tailles de 1, 2 et 3 mm. Pour ajuster la taille des cheveux, il suffit de sélectionner le bon peigne.

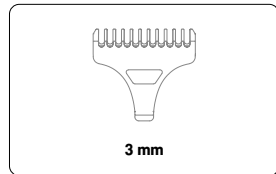
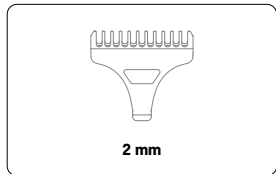
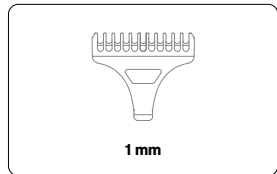

## Réglage des lames et des peignes

### Pour le montage des peignes :

- Alignez le bord du peigne avec le bord de la lame (1) et poussez légèrement vers l'avant pour l'assembler (2).

### Pour démonter les peignes :

- Il suffit de tirer fermement le peigne à partir du point (2).

Dans les deux cas, veillez toujours à ce que la machine soit éteinte.

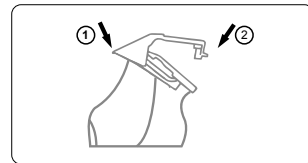

## Démontage et installation des lames

### Démontage des lames :

- 1** Retirez les vis à l'aide d'un tournevis ; desserrez et retirez la tête de coupe.

- 2** Pour éviter que les lames ne tombent, utilisez votre autre main pour les tenir.

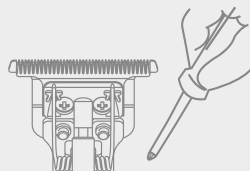

## Réglage des lames et des peignes

### Installation des lames :

- 1** Le ressort de la lame (A) doit être aligné avec la partie supérieure de la lame (B).
- 2** Ensuite, placez les deux vis fixes et maintenez-les serrées.
- 3** Serrer la vis à l'aide d'un tournevis pour s'assurer que la tête de la lame ne tombe pas.

**CONSEIL :** ne démontez pas la tête de la lame si vous ne pensez pas être qualifié pour le faire.

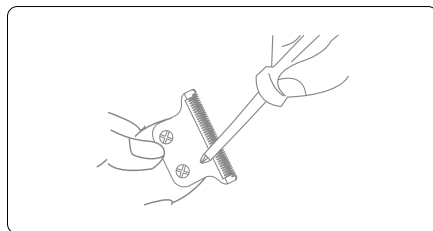
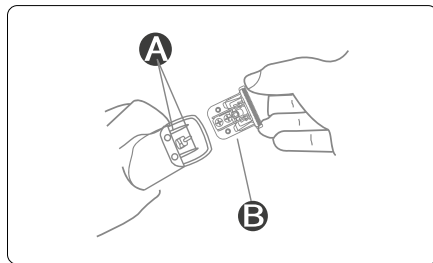

## Nettoyage et entretien

### Nettoyage des lames :

- Nettoyez les lames avec la brosse de nettoyage fournie.

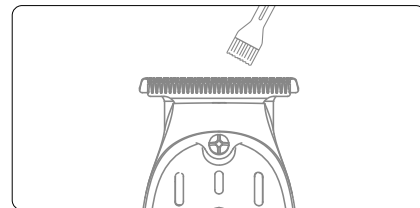

### Entretien des lames :

- Avant ou après utilisation, appliquez quelques gouttes d'huile comme indiqué sur la photo.

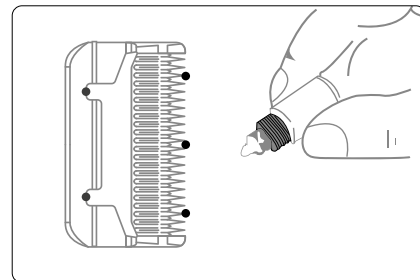

## Précautions à prendre



**1** Ne pas démonter le produit.



**2** L'eau ne doit pas être utilisée pour laver la machine à découper. Maintenez-le à l'abri de l'humidité pendant son fonctionnement.

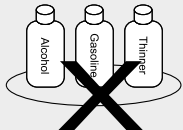

**3** Utilisez un petit chiffon humide ou du savon liquide neutre pour nettoyer le produit. Ne pas utiliser de solvants.

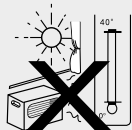

**4** Ne rechargez jamais la machine à des températures supérieures à 40°C ou inférieures à 0°C.

**UN LÉGER ÉCHAUFFEMENT PENDANT LE FONCTIONNEMENT OU LA RECHARGE EST NORMAL.**

## Garantie

Ce document de BDN Cosmetics S.L. est valable comme certificat de garantie pour le produit. Toutes les réclamations doivent être adressées à :

BDN Cosmetics S.L.  
C/ de la Mora 22  
08918 Badalona, Espagne

**La période de garantie contre les défauts de fabrication est de 6 mois à compter de la date d'achat.** La garantie ne couvre pas les dommages résultant d'une utilisation incorrecte du produit ou du non-respect des instructions du fabricant.

La batterie et la lame sont des pièces d'usure rapide et sont exclues de la garantie.

Date d'acquisition :

Signature et cachet du point de vente :

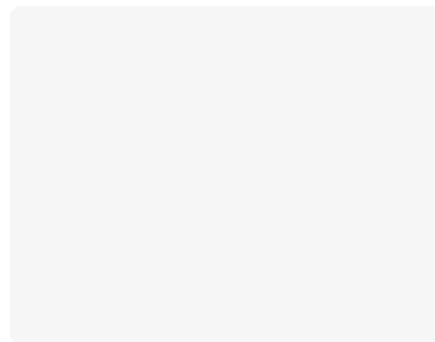

## Wir danken Ihnen für den Kauf dieses Produkts

Wir sind sicher, dass Sie die Sorgfalt zu schätzen wissen, mit der sie entworfen und hergestellt wurden. Wir forschen ständig und kombinieren Innovation und Technologie, um Produkte von höchster Qualität zu schaffen.

Wir wenden die modernsten Methoden an und verwenden die besten Materialien. Dies garantiert hervorragende Leistungen. Wir bieten Produkte für die anspruchsvollsten Kunden, die hervorragende Ergebnisse erzielen wollen. **Lesen Sie diese Anleitung sorgfältig durch, bevor Sie das Gerät benutzen, und bewahren Sie sie zum späteren Nachschlagen auf.**

## Warnungen

**Bitte lesen Sie die folgenden Warnhinweise und den Rest des Handbuchs sorgfältig durch, bevor Sie das Gerät benutzen.**

1. Lassen Sie dem Akku genügend Zeit, um sich vollständig aufzuladen.
2. Dieses Produkt enthält Batterien, die nicht vom Benutzer austauschbar sind. Die Batterien dürfen nur vom Kundendienst oder von qualifizierten Personen ausgetauscht werden.
3. Die Schneidemaschine darf nur mit dem mitgelieferten Netzgerät (MODELL LW-050100EU) betrieben werden.
4. **WICHTIG! Die Reinigung und Wartung dieses Geräts darf nicht von Kindern ohne Aufsicht durchgeführt werden.** Dieses Gerät kann von Kindern ab 8 Jahren und Personen mit eingeschränkten körperlichen, sensorischen oder geistigen Fähigkeiten oder mangelnder Erfahrung und Kenntnis verwendet werden, wenn sie beaufsichtigt oder in die sichere Verwendung des Geräts eingewiesen wurden und die damit verbundenen Gefahren verstehen. Kinder sollten nicht mit der Schneidemaschine spielen.
5. **Dieses Gerät ist für den professionellen Gebrauch bestimmt.**

**WICHTIG! Die Nichtbeachtung aller dieser Warnhinweise und Anweisungen kann zu irreparablen Schäden am Produkt führen und die Sicherheit des Benutzers gefährden.**



Dieses Symbol zeigt an, dass dieses Produkt nicht als normaler Haushaltsabfall behandelt werden darf. Wenn Sie sich entschieden haben, es zu entsorgen, sollten Sie es zu einer speziellen Sammelstelle für das Recycling von Elektrogeräten bringen. Durch das richtige Recycling von Batterien und Elektrogeräten tragen wir dazu bei, Gesundheitsgefahren zu vermeiden und die Umwelt zu schützen.

Sollte dieses Produkt irreparabel beschädigt sein oder aus irgendeinem Grund seine Nutzungsdauer abgelaufen sein, informieren Sie sich bitte über die örtlichen, staatlichen und europäischen Vorschriften zur ordnungsgemäßen Entsorgung und Wiederverwertung von Produkten, die Blei, Batterien, Kunststoffe und andere Materialien enthalten, sowie über Sammelstellen für diese Art von Produkten.



Dieses Produkt enthält Lithium-Ionen-Batterien.



Dieses Produkt entspricht der CE-Kennzeichnung. Die Europäische Konformitätserklärung finden Sie unter dem Weblink **wadprofessional.com/wad-intius-black-silver-hair-trimmer-ce.pdf**.

Dieses Handbuch ist in digitaler Form unter **wadprofessional.com/wad-intius-black-silver-hair-trimmer-user-manual.pdf** verfügbar.

## Technische Daten Intius Black Silver Schneidemaschine (MODELL TW002)

- Eingangsspannung des AC/DC-Adapters 100-240 V
- Frequenz 50/60Hz, 0,2 A
- Leistung 10 W
- Geschwindigkeit 7000 U/min
- Gleichstrommotor
- 600-mAh-Lithium-Akku
- 90 Minuten Nutzungsdauer
- Aufladezeit 1,5 Stunden
- Klingen aus 3Cr13-Stahl
- 3 Käme 1 / 2 / 3 mm
- Schnittlängen 0,2 mm
- Lebensdauer 500 Stunden
- Gleichstrommotor
- Gewicht 137 g
- Lärm <68 dB
- Temperatur der Lamellen <50°C
- Inklusive Schmiermittel und Pinsel

BDN Cosmetics S.L. · C/ de la Mora 22  
08918 Badalona, Spanien

## Anweisungen für den Gebrauch

KOMPONENTEN:

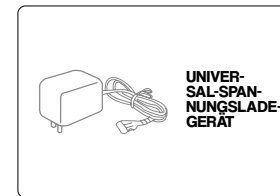
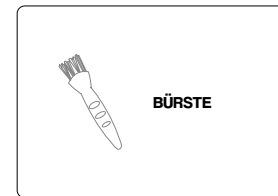
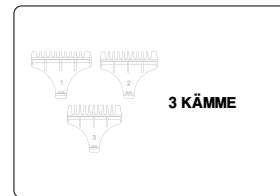
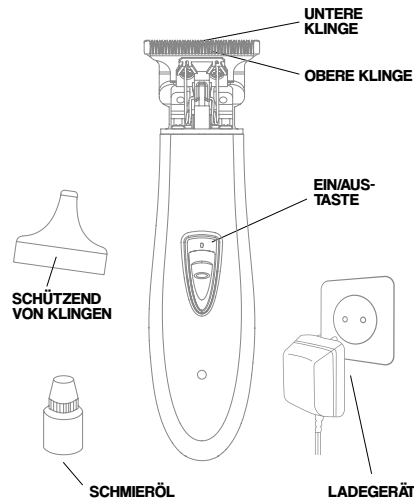

## So laden Sie die Maschine

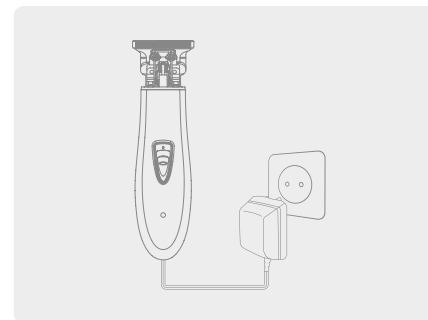

- 1 Schließen Sie das Ladekabel an den Anschluss an der Unterseite der Schneidemaschine an.
- 2 Schließen Sie den Netzstecker an das Stromnetz an. Die Kontrollleuchte an der Schneidemaschine leuchtet rot auf. Wenn die Leuchte auf grün wechselt, ist der Ladevorgang abgeschlossen.

**Bevor Sie das Gerät zum ersten Mal benutzen, laden Sie den Akku vollständig auf. Sobald der Akku aufgeladen ist, dürfen Sie das Gerät nicht mehr an das Stromnetz anschließen. Drehen Sie den Knopf auf die Position ON und Sie können das Gerät in Betrieb nehmen.**

## Verwendung der Schneidemaschine

- 1** Geben Sie vor dem Einsatz der Maschine einige Tropfen Schmieröl auf die Messer.

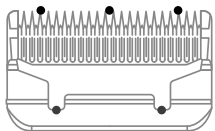

- 2** Drücken Sie die Einschalttaste, um die Klängen zu starten.

- 3** Führen Sie die Maschine über den gewünschten Schnittbereich.

- 4** Drücken Sie die Ausschalttaste, wenn Sie die Arbeit beendet haben.

## Schneiden mit 4 Takten

Sie können die Maschine zum Schneiden ohne Kamm verwenden oder einen der 3 Käme mit den Größen 1, 2 und 3 mm verwenden. Um die Haargröße einzustellen, wählen Sie einfach den richtigen Kamm.

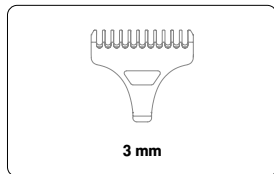
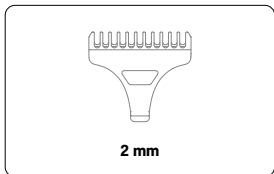
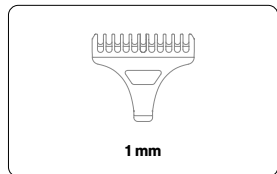

## Einstellen der Klängen und Käme

### Zur Montage der Käme:

- Richten Sie die Kante des Kamms an der Kante der Klinge aus (1) und drücken Sie sie leicht nach vorne, um sie zusammenzusetzen (2).

### Zum Zerlegen der Käme:

- Ziehen Sie den Kamm einfach von Punkt (2) aus fest.

**Vergewissern Sie sich in beiden Fällen immer, dass die Maschine ausgeschaltet ist.**

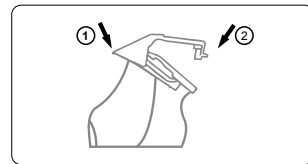

## Aus- und Einbau der Klängen

### Abnehmen der Klängen:

- 1** Entfernen Sie die Schrauben mit einem Schraubendreher; lösen Sie den Schneidkopf und nehmen Sie ihn ab.

- 2** Um zu verhindern, dass die Klängen herunterfallen, halten Sie sie mit der anderen Hand fest.

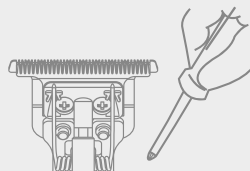

## Einbau der Klingen:

### Instalación de las cuchillas:

- 1** Die Blattfeder (A) muss auf die Oberseite des Blattes (B) ausgerichtet sein.
- 2** Setzen Sie dann die beiden festen Schrauben ein und halten Sie sie fest.
- 3** Ziehen Sie die Schraube mit einem Schraubenzieher fest, damit der Klingenkopf nicht abfällt.

**HINWEIS:** Demontieren Sie den Messerkopf nicht, wenn Sie sich dazu nicht in der Lage fühlen.

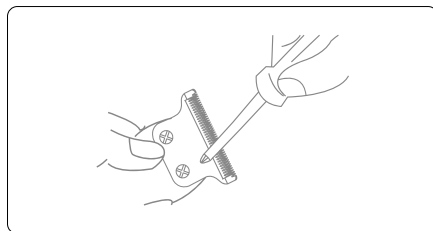
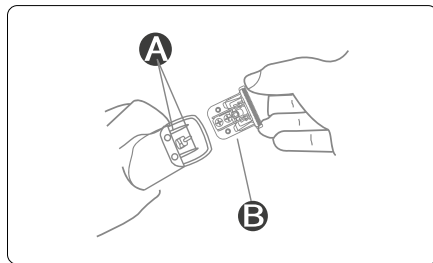

## Reinigung und Wartung

### Reinigung der Klingen:

- Reinigen Sie die Klingen mit der mitgelieferten Reinigungsbürste.

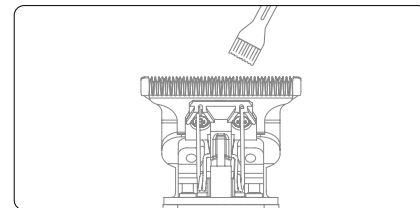

### Wartung der Klinge:

- Vor oder nach der Anwendung ein paar Tropfen Öl auftragen, wie auf dem Bild gezeigt.

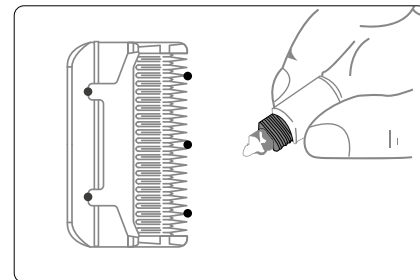



## Vorsichtsmaßnahmen



- 1** Nehmen Sie das Produkt nicht auseinander.



- 2** Die Schneidemaschine darf nicht mit Wasser gewaschen werden. Halten Sie sie während des Betriebs von Feuchtigkeit fern.

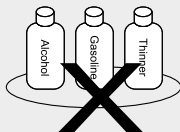

- 3** Verwenden Sie ein kleines feuchtes Tuch oder neutrale Flüssigseife, um das Produkt zu reinigen. Verwenden Sie keine Lösungsmittel.

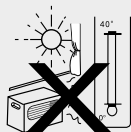

- 4** Laden Sie das Gerät niemals bei Temperaturen über 40 °C oder unter 0 °C auf.

**EINE LEICHTE ERWÄRMUNG WÄHREND DES BETRIEBS ODER DES AUFLADENS IST NORMAL.**

## Bürgschaft

Dieses Dokument von BDN Cosmetics S.L. ist als Garantieschein für das Produkt gültig. Alle Reklamationen müssen an folgende Adresse gerichtet werden:

BDN Cosmetics S.L.  
C/ de la Mora 22  
08918 Badalona, Spanien

**Die Garantiezeit für Fabrikationsfehler beträgt 6 Monate ab dem Kaufdatum.** Die Garantie deckt keine Schäden ab, die durch unsachgemäßen Gebrauch des Produkts oder Nichtbeachtung der Anweisungen des Herstellers entstehen.

Der Akku und die Klinge sind schnelle Verschleißteile und sind von der Garantie ausgeschlossen.

Datum des Erwerbs:

Unterschrift und Stempel der Verkaufsstelle:

## Gracias por comprar este producto

Estamos seguros de que apreciará todo el cuidado que se ha puesto en su diseño y fabricación. Investigamos constantemente combinando innovación y tecnología para crear productos de primera calidad. Aplicamos los métodos más avanzados y utilizamos los mejores materiales. Esto garantiza un excelente rendimiento. Ofrecemos productos diseñados para los clientes más exigentes que desean lograr excelentes resultados. **Lea atentamente estas instrucciones antes de usar el aparato y guárdelas para futuras consultas.**

## Advertencias

Por favor, lea atentamente las siguientes advertencias y el resto del manual antes de utilizar el aparato.

1. Dejar cargar el tiempo necesario para que la batería se cargue por completo.
2. Este producto contiene baterías que no son reemplazables por el usuario. Las baterías solo pueden ser reemplazadas por el servicio técnico o personas calificadas.
3. La máquina de corte debe ser utilizada solo con la fuente de alimentación proporcionada (MODELO LW-050100EU).
4. **¡¡IMPORTANTE! La limpieza y el mantenimiento de este aparato no deben ser realizados por niños sin supervisión.** Esta máquina de corte puede ser utilizada por niños a partir de los 8 años y por personas con capacidades físicas, sensoriales o mentales reducidas o con falta de experiencia y conocimiento, siempre que hayan recibido supervisión o instrucciones sobre el uso del aparato de forma segura y entiendan los riesgos asociados. Los niños no deben jugar con la máquina de corte.
5. **Este aparato está destinado a un uso profesional.**

**¡¡IMPORTANTE! El incumplimiento de todas estas advertencias e indicaciones podría provocar daños irreparables en el producto, así como poner en riesgo la seguridad del usuario.**



Este símbolo indica que este producto no debe tratarse como un residuo doméstico normal. Una vez haya decidido prescindir de él, debe llevarlo a un punto de recogida específico de reciclaje de aparatos eléctricos. Gracias al correcto reciclaje de pilas y aparatos eléctricos, contribuimos a evitar riesgos para la salud y a preservar el medioambiente.

Si este producto sufre daños irreparables o, por cualquier motivo, se considera que su vida útil ha expirado, infórmese sobre las reglamentaciones locales, estatales y europeas con respecto a la eliminación y el reciclaje adecuados de productos que contengan plomo, baterías, plásticos, entre otros materiales, así como acerca de los puntos de recogida de este tipo de productos.



Este producto contiene baterías de Ion-Litio.



Este producto cumple con el Marcado CE. Puede encontrar la Declaración de Conformidad Europea en el enlace web **[wadprofessional.com/wad-intius-black-silver-hair-trimmer-ce.pdf](http://wadprofessional.com/wad-intius-black-silver-hair-trimmer-ce.pdf)**.

Tiene disponible este manual en formato digital en el enlace web **[wadprofessional.com/wad-intius-black-silver-hair-trimmer-user-manual.pdf](http://wadprofessional.com/wad-intius-black-silver-hair-trimmer-user-manual.pdf)**.

## Especificaciones técnicas

# Máquina de Corte

## Intius Black Silver

(MODELO TW002)

- Voltaje de entrada del adaptador AC/DC 100-240 V
- Frecuencia 50/60Hz, 0,2 A
- Potencia 10 W
- Velocidad 7000 rpm
- Motor DC
- Batería de litio de 600 mAh
- 90 min de tiempo de uso
- Tiempo de carga 1,5 horas
- Cuchillas de acero 3Cr13
- 3 peines 1 / 2 / 3 mm
- Longitudes de corte 0,2 mm
- Tiempo de vida 500 horas
- Motor de corriente continua
- Peso 137 g
- Ruido <68 dB
- Temperatura de las lamas <50°C
- Incluye lubricante y cepillo

**BDN Cosmetics S.L.** · C/ de la Mora 22  
08918 Badalona, España

## Instrucciones de uso

COMPONENTES:

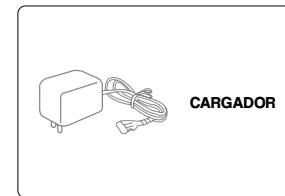
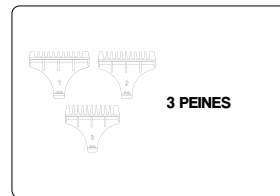
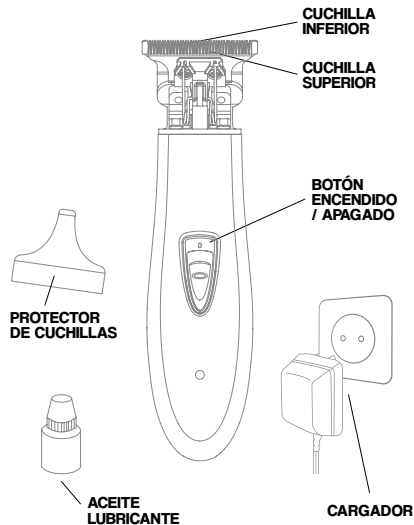

## Cómo cargar la máquina

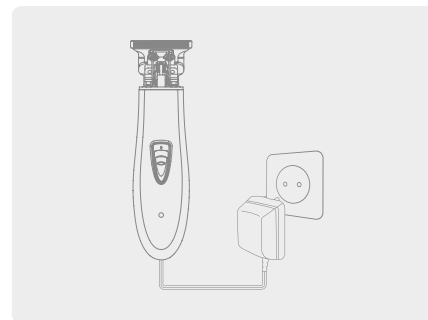

- 1 Conecte el cable del cargador con el conector de la zona inferior de la máquina de corte.
- 2 Conecte el enchufe a la corriente. El indicador de la máquina de corte se iluminará en color rojo. Cuando la luz cambie a verde la carga estará completa.

**Antes de utilizar la máquina por primera vez, cargue totalmente la batería. Una vez cargada la batería no mantenga más tiempo la máquina conectada a la corriente. Mueva el botón a la posición ON y ya puede empezar a utilizarla.**

## Uso de la máquina de corte

- 1** Antes de utilizar la máquina, deposite unas gotas de aceite lubricante en las cuchillas.

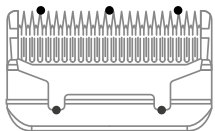

- 2** Accione el botón de encendido para poner en marcha las cuchillas.

- 3** Pase la máquina por la zona de corte deseada.

- 4** Accione el botón de apagado cuando haya finalizado el trabajo.

## Corte con 4 medidas

Puede usar la máquina para cortar sin peine o bien utilizar uno de los 3 peines con medidas 1, 2 y 3 mm. Para ajustar la medida del cabello solo se debe seleccionar el peine adecuado.

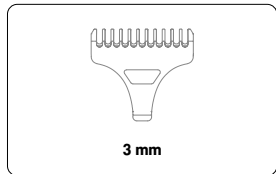
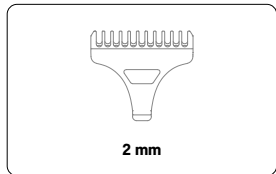
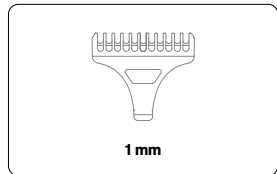

## Ajuste de las cuchillas y los peines

### Para montar los peines:

- Alinee el límite del peine con el borde de la hoja (1) y empuje ligeramente hacia adelante para montarlo (2).

### Para desmontar los peines:

- Simplemente tire con fuerza del peine desde el punto (2).

En ambos casos asegúrese siempre que la máquina está apagada.

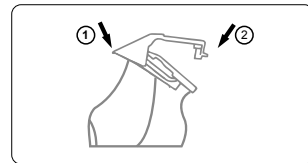

## Extracción y montaje de las cuchillas

### Extracción de las cuchillas:

- 1** Con un destornillador quite los tornillos; afloje y retire el cabezal de corte.

- 2** Para prevenir que caigan las cuchillas, utilice la otra mano para sujetarlas.

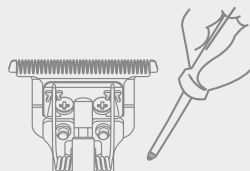

## Extracción y montaje de las cuchillas

### Instalación de las cuchillas:

- 1 El resorte de la cuchilla (A) debe estar alineado con la parte superior de la cuchilla (B).
- 2 Luego, coloque los dos tornillos fijos y manténgalos presionados.
- 3 Apriete el tornillo con un destornillador para asegurarse de que el cabezal de la cuchilla no se caiga.

**CONSEJO:** no desmonte el cabezal de la cuchilla si no cree estar cualificado para hacerlo.

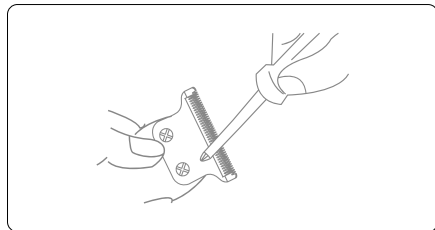
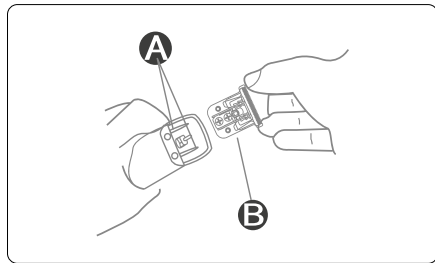

## Limpieza y Mantenimiento

### Limpieza de las cuchillas:

- Limpie las cuchillas con el cepillo de limpieza suministrado.

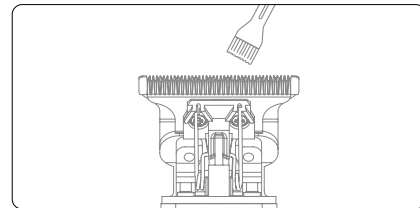

### Mantenimiento de las cuchillas:

- Antes o después del uso, aplique unas gotas de aceite como en el dibujo.

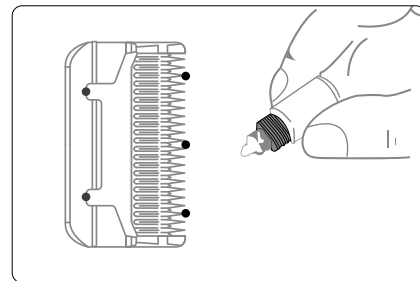

## Precauciones



- 1** No desmonte el producto.



- 2** No debe usar agua para lavar la máquina de corte. Manténgala alejada de la humedad mientras esté en funcionamiento.

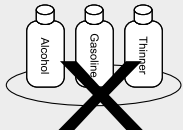

- 3** Utilizar un pequeño paño húmedo o con jabón líquido neutro para limpiar el producto. No usar disolventes.

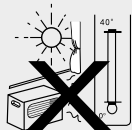

- 4** No recargar nunca la máquina con temperaturas por encima de 40°C o por debajo de 0°C.

**UN LIGERO CALENTAMIENTO DURANTE EL FUNCIONAMIENTO O LA RECARGA ES NORMAL.**

## Garantía

Este documento de BDN Cosmetics S.L. tiene validez como certificado de garantía del producto. Todas las reclamaciones deben realizarse a:

BDN Cosmetics S.L.  
C/ de la Mora 22  
08918 Badalona, España

**La vigencia de la garantía frente a defectos de fabricación es de 6 meses desde la fecha de compra.** La garantía no cubre los daños derivados del uso incorrecto del producto ni del incumplimiento de las instrucciones del fabricante.

La batería y la cuchilla son piezas de desgaste rápido que se excluyen de la garantía.

Fecha de adquisición:

Firma y sello del establecimiento de venta:

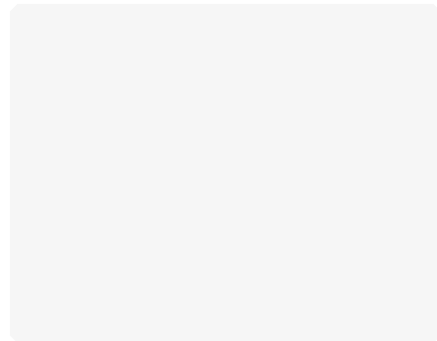

## Grazie per aver acquistato questo prodotto

Siamo certi che apprezzerete la cura con cui sono stati progettati e realizzati. Siamo costantemente alla ricerca, combinando innovazione e tecnologia per creare prodotti di alta qualità. Appliciamo i metodi più avanzati e utilizziamo i migliori materiali. Questo garantisce prestazioni eccellenti. Offriamo prodotti progettati per i clienti più esigenti che vogliono ottenere risultati eccellenti. **Leggere attentamente le presenti istruzioni prima di utilizzare l'apparecchio e conservarle per future consultazioni.**

## Avvertenze

**Prima di utilizzare l'apparecchio, leggere attentamente le seguenti avvertenze e il resto del manuale.**

1. Lasciare in carica il tempo sufficiente per ricaricare completamente la batteria.
2. Questo prodotto contiene batterie non sostituibili dall'utente. Le batterie possono essere sostituite solo da personale tecnico o qualificato.
3. Il rasoio deve essere utilizzato solo con l'alimentatore in dotazione (MODELLO LW-050100EU).
4. **IMPORTANTE! La pulizia e la manutenzione di questo apparecchio non devono essere eseguite da bambini senza supervisione.** Questo apparecchio può essere utilizzato da bambini a partire dagli 8 anni di età e da persone con ridotte capacità fisiche, sensoriali o mentali o con mancanza di esperienza e conoscenza, a condizione che abbiano ricevuto supervisione o istruzioni per l'uso dell'apparecchio in modo sicuro e che comprendano i pericoli connessi. I bambini non devono giocare con la macchina da taglio.
5. **Questo apparecchio è destinato ad un uso professionale.**

**IMPORTANTE! La mancata osservanza di tutte queste avvertenze ed istruzioni può causare danni irreparabili al prodotto e mettere in pericolo la sicurezza dell'utente.**



Questo simbolo indica che il prodotto non deve essere trattato come un normale rifiuto domestico. Una volta deciso di smaltirlo, è necessario portarlo in un punto di raccolta dedicato al riciclaggio degli apparecchi elettrici. Riciclando correttamente le batterie e gli apparecchi elettrici, contribuiamo a prevenire i rischi per la salute e a proteggere l'ambiente.

Se questo prodotto è irrimediabilmente danneggiato o, per qualsiasi motivo, si ritiene che la sua vita utile sia scaduta, informarsi sulle normative locali, statali ed europee relative al corretto smaltimento e riciclaggio di prodotti contenenti piombo, batterie, plastica e altri materiali, nonché sui punti di raccolta per questi tipi di prodotti.



Questo prodotto contiene batterie agli ioni di litio.



Questo prodotto è conforme al marchio CE. La dichiarazione di conformità europea è disponibile al link [wadprofessional.com/wad-intius-black-silver-hair-trimmer-ce.pdf](https://wadprofessional.com/wad-intius-black-silver-hair-trimmer-ce.pdf).

Questo manuale è disponibile in formato digitale all'indirizzo [wadprofessional.com/wad-intius-black-silver-hair-trimmer-user-manual.pdf](https://wadprofessional.com/wad-intius-black-silver-hair-trimmer-user-manual.pdf).

## Specifiche tecniche Macchina da taglio Intius Black Silver (MODELLO TW002)

- Tensione di ingresso dell'adattatore CA/CC 100-240 V
- Frequenza 50/60Hz, 0,2 A
- Potenza 10 W
- Velocità 7000 giri/min.
- Motore CC
- Batteria al litio da 600 mAh
- 90 minuti di utilizzo
- Tempo di ricarica 1,5 ore
- Lame in acciaio 3Cr13
- 3 pettini 1 / 2 / 3 mm
- Lunghezze di taglio 0,2 mm
- Durata 500 ore
- Motore CC
- Peso 137 g
- Rumore <68 dB
- Temperatura delle lamelle <50°C
- Include lubrificante e spazzola

BDN Cosmetics S.L. · C/ de la Mora 22  
08918 Badalona, Spagna

## Instrucciones de uso

COMPONENTES:

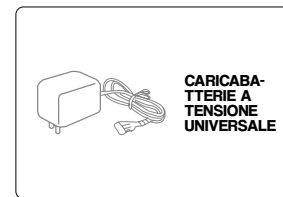
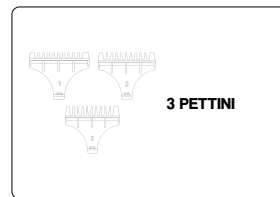
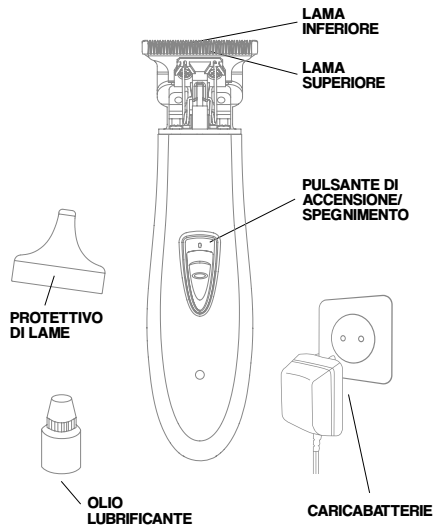

## Come caricare la macchina

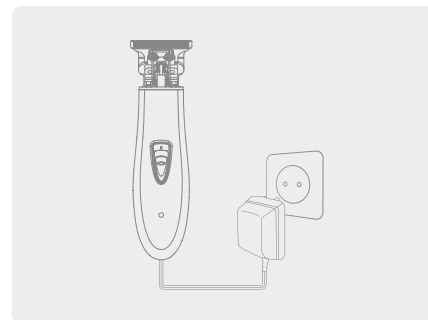

- 1** Collegare il cavo del caricabatterie al connettore sul fondo della macchina da taglio.
- 2** Collegare la spina di alimentazione alla rete elettrica. La spia della macchina da taglio si accende in rosso. Quando la luce diventa verde, la carica è completa.

**Prima di utilizzare la macchina per la prima volta, caricare completamente la batteria. Una volta caricata la batteria, non tenere più l'apparecchio collegato alla rete elettrica. Ruotare il pulsante in posizione ON e si può iniziare a utilizzarlo.**



## Utilizzo della macchina da taglio

- 1** Prima di utilizzare la macchina, mettere qualche goccia di olio lubrificante sulle lame.

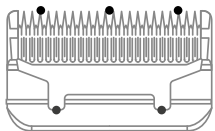

- 2** Premere il pulsante di accensione per avviare le lame.

- 3** Passare la macchina sull'area di taglio desiderata.

- 4** Al termine del lavoro, premere il pulsante di spegnimento.

## Taglio con 4 misure

È possibile utilizzare il rasoio senza pettine o utilizzare uno dei 3 pettini con dimensioni di 1, 2 e 3 mm. Per regolare la dimensione dei capelli, basta selezionare il pettine giusto.

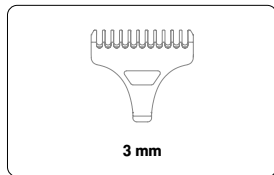
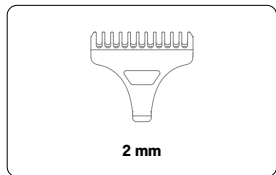
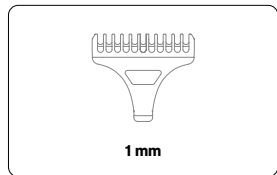

## Regolazione delle lame e dei pettini

### Per il montaggio dei pettini:

- Allineare il bordo del pettine con il bordo della lama (1) e spingere leggermente in avanti per assemblarlo (2).

### Per smontare i pettini:

- È sufficiente tirare il pettine con forza dal punto (2).

In entrambi i casi, accertarsi sempre che la macchina sia spenta.

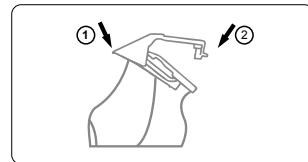

## Rimozione e installazione delle lame

### Rimozione delle lame:

- 1** Rimuovere le viti con un cacciavite; allentare e rimuovere la testa di taglio.

- 2** Per evitare che le lame cadano, tenere le lame con l'altra mano.

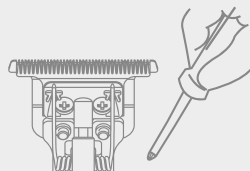

## Installazione delle lame:

### Installazione delle lame:

- 1** La molla della lama (A) deve essere allineata con la parte superiore della lama (B).
- 2** Inserire quindi le due viti fisse e tenerle strette.
- 3** Serrare la vite con un cacciavite per garantire che la testa della lama non cada.

**SUGGERIMENTO:** non smontare la testa della lama se non si ritiene di essere qualificati per farlo.

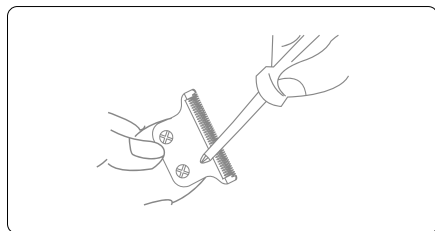
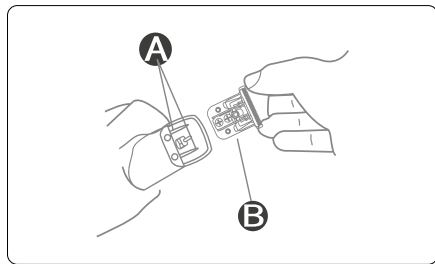

## Pulizia e Manutenzione

### Pulizia delle lame:

- Pulire le lame con la spazzola in dotazione.

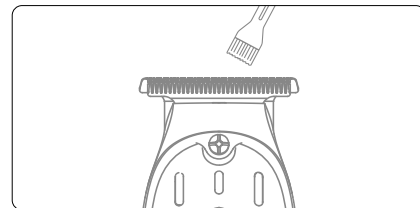

### Manutenzione della lama:

- Prima o dopo l'uso, applicare qualche goccia di olio come mostrato nell'immagine.

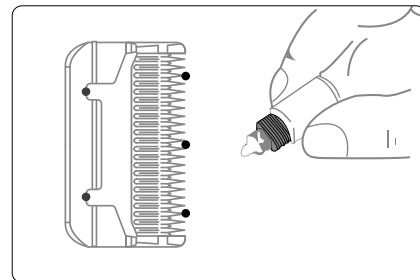

## Precauzioni



**1** Non smontare il prodotto.



**2** Non utilizzare acqua per lavare la macchina da taglio. Durante il funzionamento, tenerlo lontano dall'umidità.

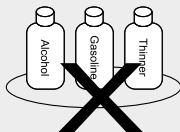

**3** Per pulire il prodotto, utilizzare un piccolo panno umido o del sapone liquido neutro. Non utilizzare solventi.

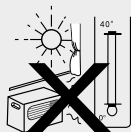

**4** Non ricaricare mai la macchina a temperature superiori a 40°C o inferiori a 0°C.

**UN LEGGERO RISCALDAMENTO DURANTE IL FUNZIONAMENTO O LA RICARICA È NORMALE.**

## Garanzia

Il presente documento di BDN Cosmetics S.L. è valido come certificato di garanzia del prodotto. Tutte le richieste di risarcimento devono essere inviate a:

BDN Cosmetics S.L.  
C/ de la Mora 22  
08918 Badalona, Spagna

**Il periodo di garanzia contro i difetti di fabbricazione è di 6 mesi dalla data di acquisto.**

La garanzia non copre i danni derivanti da un uso improprio del prodotto o dalla mancata osservanza delle istruzioni del produttore.

La batteria e la lama sono parti soggette ad usura rapida e sono escluse dalla garanzia.

Data di acquisizione:

Firma e timbro del punto vendita:

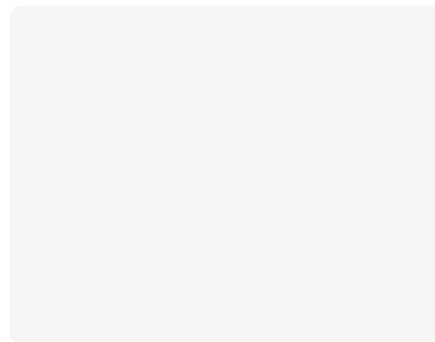

## Obrigado por adquirir este produto

Temos a certeza de que apreciará o cuidado que foi dedicado à sua concepção e fabrico. Estamos constantemente a investigar e a combinar inovação e tecnologia para criar produtos de alta qualidade. Aplicamos os métodos mais avançados e utilizamos os melhores materiais. Isto garante um excelente desempenho. Oferecemos produtos concebidos para os clientes mais exigentes que querem alcançar excelentes resultados.

**Leia atentamente estas instruções antes de utilizar o aparelho e guarde-as para referência futura.**

## Advertências

**Leia atentamente os seguintes avisos e o resto do manual antes de utilizar o aparelho.**

1. Dar tempo suficiente para que a bateria fique totalmente carregada.
2. Este produto contém pilhas que não podem ser substituídas pelo utilizador. As baterias só podem ser substituídas por pessoas de serviço ou qualificadas.
3. A máquina de corte deve ser utilizada apenas com a fonte de alimentação fornecida (MODELO LW-050100EU).
4. **IMPORTANTE! A limpeza e manutenção deste aparelho não deve ser efectuada por crianças sem supervisão.** Este aparelho pode ser utilizado por crianças a partir dos 8 anos de idade e por pessoas com capacidades físicas, sensoriais ou mentais reduzidas ou com falta de experiência e conhecimentos, se lhes tiver sido dada supervisão ou instruções relativas à utilização do aparelho de uma forma segura e compreender os perigos envolvidos. As crianças não devem brincar com a máquina de corte.
5. **Este aparelho destina-se a uma utilização profissional.**

**IMPORTANTE! O não cumprimento de todos estes avisos e instruções pode resultar em danos irreparáveis para o produto, bem como pôr em risco a segurança do utilizador.**



Este símbolo indica que este produto não deve ser tratado como lixo doméstico normal. Uma vez decidido eliminá-lo, deverá levá-lo a um ponto de recolha dedicado à reciclagem de aparelhos eléctricos. Ao reciclar correctamente baterias e aparelhos eléctricos, ajudamos a prevenir os perigos para a saúde e a proteger o ambiente.

Se este produto for irreparavelmente danificado ou, por qualquer razão, a sua vida útil for considerada como tendo expirado, informe-se sobre os regulamentos locais, estatais e europeus relativos à eliminação e reciclagem adequada de produtos contendo chumbo, baterias, plásticos e outros materiais, bem como pontos de recolha para estes tipos de produtos.



Este produto contém baterias de iões de lítio.



Este produto está em conformidade com a Marcação CE. Pode encontrar a Declaração Europeia de Conformidade na ligação web [wadprofessional.com/wad-intius-black-silver-hair-trimmer-ce.pdf](http://wadprofessional.com/wad-intius-black-silver-hair-trimmer-ce.pdf).

Este manual está disponível em formato digital em [wadprofessional.com/wad-intius-black-silver-hair-trimmer-user-manual.pdf](http://wadprofessional.com/wad-intius-black-silver-hair-trimmer-user-manual.pdf).

## Especificações técnicas

### Máquina de corte Intius

### Black Silver

(MODEL TW002)

- Tensão de entrada do adaptador AC/DC 100-240 V
- Frequência 50/60Hz, 0,2 A
- Potência 10 W
- Velocidade 7000 rpm
- Motor CC
- Bateria de lítio de 600 mAh
- 90 minutos de tempo de utilização
- Tempo de carregamento 1,5 horas
- Lâminas de aço 3Cr13
- 3 pentes 1 / 2 / 3 mm
- Comprimentos de corte 0,2 mm
- Tempo de vida 500 horas
- Motor CC
- Peso 137 g
- Ruído <68 dB
- Temperatura da ripa <50°C
- Inclui lubrificante e escova

BDN Cosmetics S.L. · C/ de la Mora 22  
08918 Badalona, España

## Instruções de utilização

COMPONENTES:

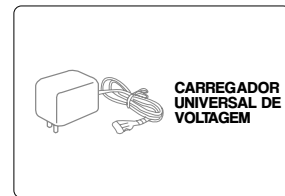
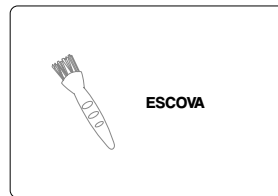
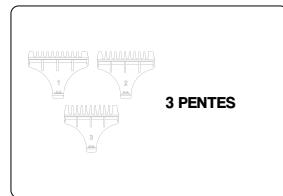
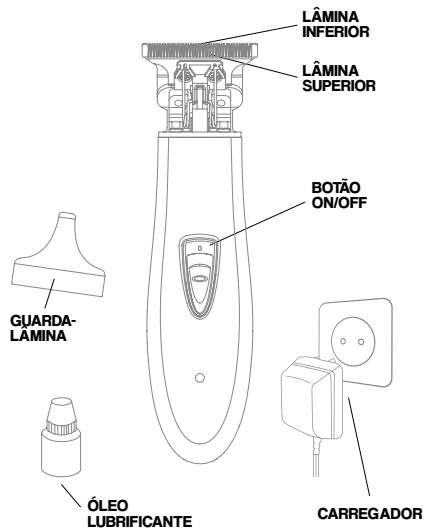

## Como carregar a máquina

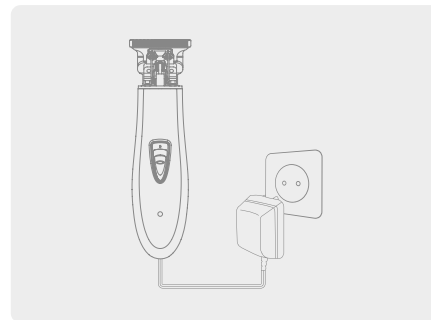

- 1 Ligar o cabo carregador ao conector na parte inferior da máquina de corte.
- 2 Ligar a ficha à rede eléctrica. A luz indicadora na máquina de corte acenderá a vermelho. Quando a luz muda para verde, a carga está completa.

**Antes de utilizar a máquina pela primeira vez, carregar completamente a bateria. Uma vez carregada a bateria, não manter a máquina ligada à rede eléctrica por mais tempo. Rode o botão para a posição ON e pode começar a utilizá-lo.**

## Utilização da máquina de corte

- 1** Antes de utilizar a máquina, colocar algumas gotas de óleo lubrificante sobre as lâminas.

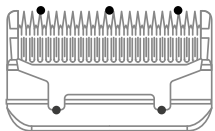

- 2** Prima o botão de ligar/desligar para ligar as lâminas.

- 3** Passar a máquina sobre a área de corte desejada.

- 4** Premir o botão de desligar quando o trabalho estiver terminado.

## Corte com 4 medidas

Pode utilizar a máquina para cortar sem pente ou pode utilizar um dos 3 pentes com tamanhos de 1, 2 e 3 mm. Para ajustar o tamanho do cabelo, basta seleccionar o pente adequado.

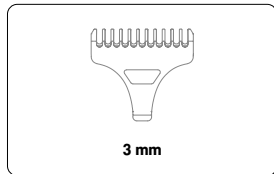
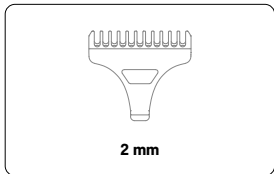
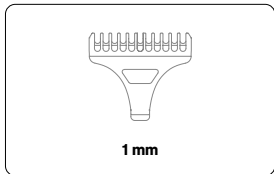

## Ajuste das lâminas e pentes

### Para montar los peines:

- Alinhar a borda do pente com a borda da lâmina (1) e empurrar ligeiramente para a frente para montar (2).

### Para desmontar los peines:

- Basta puxar bem o pente a partir do ponto (2).

Em ambos os casos, certificar-se sempre de que a máquina está desligada.

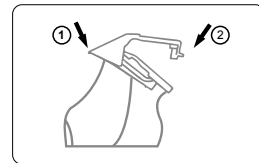

## Remoção e instalação das lâminas

### Remoção das lâminas:

- 1** Remover os parafusos com uma chave de fendas; soltar e remover a cabeça de corte.

- 2** Para evitar que as lâminas caiam, use a outra mão para as segurar.

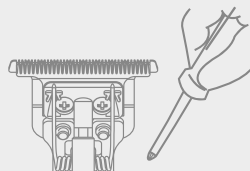

## Remoção e instalação das lâminas

### Instalação das lâminas:

- 1** A mola da lâmina (A) deve ser alinhada com a parte superior da lâmina (B).
- 2** Depois encaixar os dois parafusos fixos e mantê-los apertados.
- 3** Apertar o parafuso com uma chave de fendas para garantir que a cabeça da lâmina não caia.

**SUGESTÃO:** Não desmontar a cabeça da lâmina se achar que não está qualificado para o fazer.

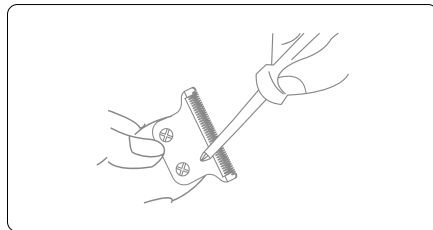
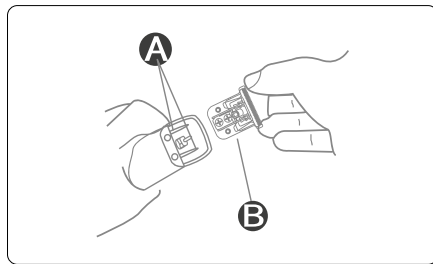

## Limpeza e Manutenção

### Limpeza das lâminas:

- Limpar as lâminas com a escova de limpeza fornecida.

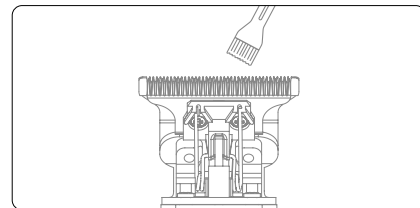

### Manutenção das lâminas:

- Antes ou depois da utilização, aplicar algumas gotas de óleo, como se mostra na imagem.

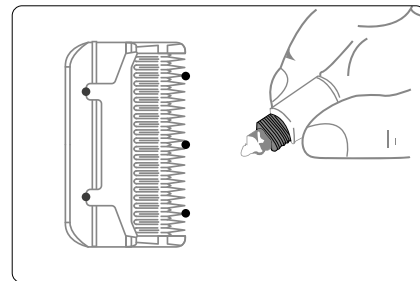

## Precauções



- 1** Não desmontar o produto.



- 2** A água não deve ser utilizada para lavar a máquina de corte. Mantenha-o afastado da humidade enquanto em funcionamento.

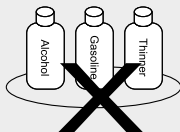

- 3** Utilizar um pequeno pano húmido ou sabão líquido neutro para limpar o produto. Não utilizar solventes.

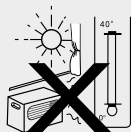

- 4** Nunca recarregar a máquina a temperaturas superiores a 40°C ou inferiores a 0°C.

**LIGEIRO AQUECIMENTO DURANTE O FUNCIONAMENTO OU RECARREGAMENTO É NORMAL.**

## Garantia

Este documento da BDN Cosmetics S.L. é válido como certificado de garantia para o produto. Todas as reivindicações devem ser feitas a:

BDN Cosmetics S.L.  
C/ de la Mora 22  
08918 Badalona, Espanha

**O período de garantia contra defeitos de fabrico é de 6 meses a partir da data de compra.** A garantia não cobre danos resultantes do uso indevido do produto ou da não observância das instruções do fabricante.

A bateria e a lâmina são peças de desgaste rápido e estão excluídas da garantia.

Data de aquisição:

Assinatura e carimbo do ponto de venda:

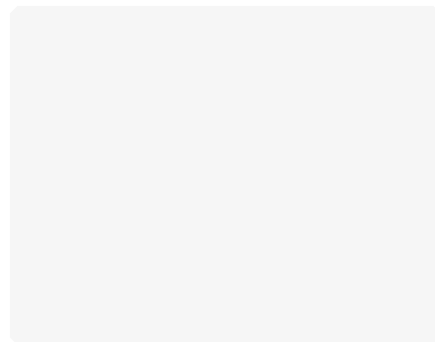





PROFESSIONAL BEAUTY  
**wad**

VISIT US:  
**wadprofessional.com**