



ES

F808
Manual de instrucciones
WE-2018-F808

EXFOLIACIÓN FACIAL

ADVERTENCIA

• Nunca, en ninguna circunstancia, intente abrir o inspeccionar los componentes o accesorios internos de la máquina. Si fuera necesaria una inspección, por favor póngase en contacto con su proveedor o un técnico debidamente cualificado.

• No utilice nunca la unidad en ambientes húmedos o insuficientemente ventilados, como zonas de aguas, baños, etc., con el fin de prevenir daños en los componentes eléctricos de su equipo.

• Nunca utilice el equipo al aire libre, las inclemencias meteorológicas pueden causar daños.

• Si el cable eléctrico estuviera roto, solicite a un profesional que le suministre otro y lo cambie para evitar riesgos, o contacte con el proveedor.

• Debe colocarse sobre un carrito de belleza.

• Tiene que ser usado en una zona donde el cable de la sonda sea accesible (en 0,5m).

DECLARACIÓN DE CONFORMIDAD CE

Este producto cumple lo estipulado en las siguientes directivas:

1. Las medidas de la Directiva sobre Baja Tensión: 2014/35/EC

2. Las medidas de la Directiva de Compatibilidad Electromagnética: 2014/30/EC

RECICLAJE

 Cuando aparezca este símbolo en cualquiera de nuestros productos eléctricos o su embalaje, esto significa que dichos productos no deben tratarse como residuos domésticos convencionales en Europa. Para asegurar un tratamiento de residuos adecuado, hágalo de acuerdo con las leyes locales o según convenga para el desecho de equipos eléctricos. Esto ayudará a preservar el medio ambiente y mejorar los estándares de protección medioambiental en relación con el tratamiento de residuos eléctricos.

¡BIENVENIDO!

Muchas gracias por su compra. Por favor, lea detenidamente las instrucciones antes de utilizar el equipo. También puede pedir orientación a un profesional para asegurarse de que está utilizando el equipo correctamente. No aceptaremos

ninguna responsabilidad por los accidentes que ocurran debido a un manejo incorrecto.

La empresa se reserva el derecho de corregir detalles de los equipos, sin previo aviso. Si encuentra algún error en estas instrucciones, por favor no dude en enviarnos un e-mail para informarnos y que podamos corregirlos.

CONTENIDO DEL PAQUETE

• Estos componentes están sujetos a cambio sin previo aviso.

• El aspecto del producto puede diferir de la imagen.

Nº	PRODUCTO	REF.	CANT.
1	SONDA DE EXFOLIACIÓN	10018	1
2	PROTECTOR	-	1
3	PULSERA	10019	1
4	UNIDAD PRINCIPAL	-	1
5	CABLE ALIMENTACIÓN ELÉCTRICA	-	1

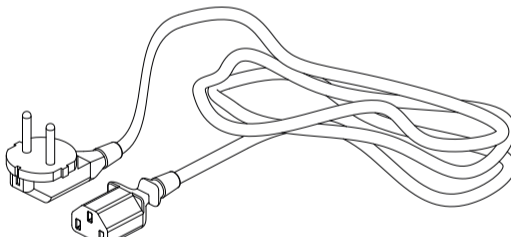
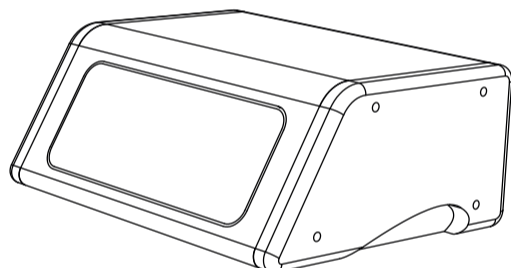
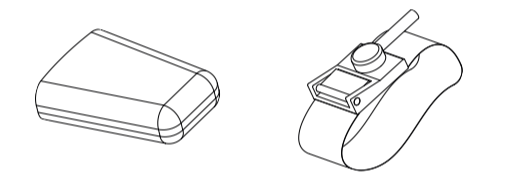
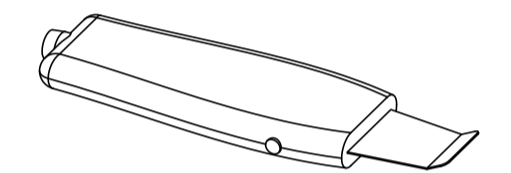

PANEL FRONTAL/PANEL TRASERO

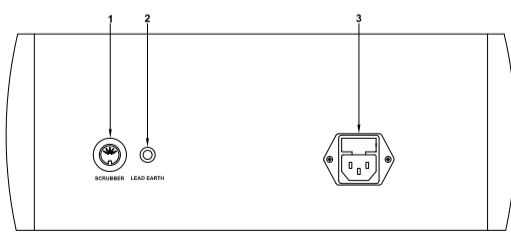
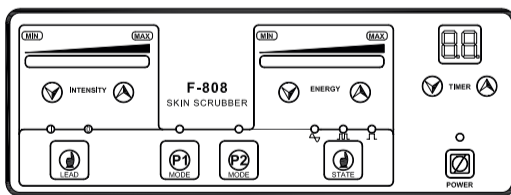

1. Sonda de exfoliación

2. Pulsera

3. Cable de alimentación eléctrica

INSTRUCCIONES DE USO

1. Conecte los cables de alimentación en el panel trasero, indicado en el esquema como “POWER LINE INPUT”.

2. Conecte los accesorios correctamente en el panel delantero/trasero como se indica en el esquema.

3. Encienda el botón “POWER”.

USO GALVÁNICO

1. Aplique el producto correctamente polarizado en la zona de piel a tratar.

2. Pulse el botón “P1 MODE” para activar la función galvánica.

3. Seleccione la polaridad de la corriente requerida pulsando la tecla “LEAD” para cambiar entre “+” (indicado por la LED “I”) o “-” (indicado por la LED “O”),

Polo positivo (I)	Polo negativo (O)
Soluciones con pH ácido	Soluciones con pH alcalino

5. Ajuste la intensidad mediante “INTENSITY” al nivel deseado.

6. Utilice la sonda sobre la piel.

USO DE PEELING ULTRASONIDOS

1. Coloque el brazaletes en la muñeca del cliente.

2. Aplique el producto conductor apropiado generosamente en la superficie de la piel.

3. Pulse el botón “P2 MODE” para activar la función de peeling.

4. Seleccione el tipo deseado de onda (continua, pulsada o combinada), pulsando el botón “STATE”.

5. Ajuste el botón “ENERGY” de salida al nivel deseado

6. Utilice la sonda sobre la piel.

USO COMBINADO GALVÁNICO Y POR ULTRASONIDOS

1. Coloque el brazaletes en la muñeca del cliente.

2. Aplique gel conductor para el área de tratamiento.

3. Pulse los botones “P1 MODE” y “P2 MODE” para activar la función combinada.

4. Seleccione el tipo deseado de onda (continua, pulsada o combinada), pulsando el botón “STATE”.

5. Ajuste tanto la “INTENSITY” y “ENERGY” a los niveles de producción deseados. Utilice la sonda sobre la piel.

NOTAS

• Un sistema de control positivo de tierra está en marcha mientras la máquina está en funcionamiento. Esto significa que si la máquina no puede encontrar un retorno a tierra, el sistema cortará la corriente de salida a la sonda. Sin embargo, una vez que la sonda vuelva a entrar en contacto con el cliente (y encuentre circuito de tierra), el sistema reiniciará la corriente inmediatamente. Este es un mecanismo de seguridad y no debe confundirse con un fallo del sistema.

• La sonda no vibrará mientras se utilice el programa “P1”.

PRECAUCIÓN

• Las personas que padezcan enfermedades coronarias, infecciosas, hipersensibilidad o que tengan algún implante metálico no deberán someterse a este tratamiento.

• No mantenga la sonda en la misma posición durante demasiado tiempo para evitar posibles quemaduras.

• Manipule la sonda con mucho cuidado ya que contiene componentes delicados. Preste especial atención con la hoja de la sonda ya que cualquier daño podría provocar heridas en la piel.

FICHA TÉCNICA

Pesos y tamaños	Tamaño embalaje (cm)	39x36x18,5
	Peso bruto (Kg)	4,3
	Tamaño consola (cm)	33x17/24x13
Características de trabajo	Potencia de trabajo	6 W
	Frecuencia de trabajo	25 • 27 KHz
	Tiempo de trabajo preestablecido	15 min
Características eléctricas	Voltaje nominal	220V ~ 240V
	Frecuencia	50Hz/60Hz
	Potencia nominal	29 W

FAQ

La sonda de repente deja de emitir:

• Si la sonda se separa de la piel, dejará de emitir después de 5 segundos. Este es un mecanismo de seguridad y no debe ser confundido con un fallo del sistema.

• Toque la piel con la sonda y volverá a emitir de nuevo después de 5 segundos.

MANTENIMIENTO

• Cualquier aceite en la sonda debe retirarse inmediatamente.

• Después de su uso, limpie la sonda y guárdela en su funda para mantenerla protegida en todo momento.

• Guarde la sonda con cuidado para evitar dañarla.

ACCESORIOS

REF.	DESCRIPCIÓN
10018	SONDA DE EXFOLIACIÓN



EN

F808
Instruction Manual
WE-2018-F808

SKIN EXFOLIATOR

WARNING

- Never under any circumstances attempt to open or inspect the internal components or accessories of the machine. If an inspection becomes necessary, please contact your supplier or a suitably competent technician.

- Never use the unit in humid or poorly ventilated environments, such as wet rooms, bathrooms etc. to prevent damage to the electrical components of your unit.

- Never use the unit outdoors; exposure to the elements can cause damage.

- If the power cord was destroyed, please ask a professional to service and replace it to avoid hazards, or contact the dealer for service.

- It must be placed on a beauty trolley.

- It must be used in an area where the probe wire can be accessed (within 0.5 m).

- Do not use it with 2m of accessible gas.

- Power wire and machine frame shall be used with 1,5m.

EC-DECLARATION OF COMPLIANCE

This product meets the following requirements:

1. Conditions set out in the Low Voltage Directive: 2014/35/EC

2. Conditions set out in the Electromagnetic Compatibility Directive: 2014/30/EC

RECYCLING

 Whenever any of our electrical products or their presentation packaging bear this symbol, it means that these products should not be treated as conventional household waste in Europe. To ensure proper treatment of this waste, dispose of it in accordance with local laws or as required for the disposal of electrical equipment. This initiative will help preserve save natural resources and improve standards of environmental protection in regard to the treatment of electrical waste.

WELCOME!

Thank you very much for purchase. Please read the instructions carefully before operating the instrument. You can also ask a professional for guidance to make sure you are using the instrument correctly. We will accept no responsibility for any accidents that occur due to

incorrect operation.

The company reserves the right to amend the details of the instruments with no prior notice. If any mistakes are found in these instructions, please feel free to send us an e-mail informing us so that we can correct them.

PACKAGE CONTENTS

- These components are subject to change without prior notice.

- Appearance of product may differ from the image.

No.	PRODUCT	REF.	QTY.
1	SKIN SCRUBBER PROBE	10018	1
2	SAFENER	-	1
3	BRACELET	10019	1
4	MAIN UNIT	-	1
5	FEEDER CABLE	-	1

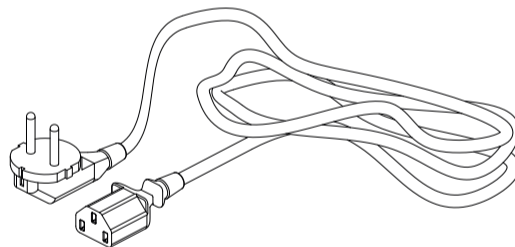
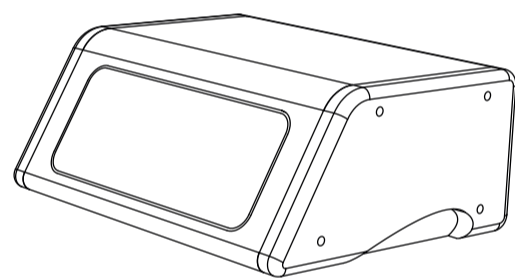
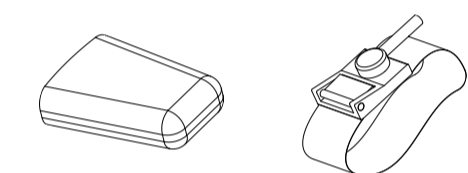
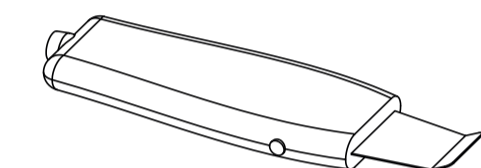

FRONT PANEL/REAR PANEL

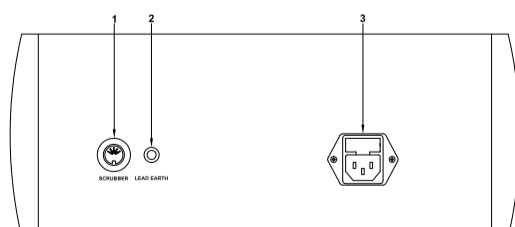
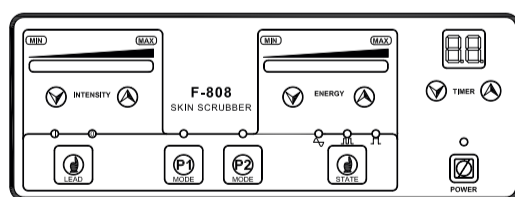

1. Skin scrubber probe

2. Bracelet

3. Power line input

INSTRUCTIONS OF USE

1. Connect the power supply via the rear panel, indicated in the sketch as “POWER LINE INPUT”.

2. Connect the accessories properly to the front/rear panel as indicated in the sketch.

3. Turn on the “POWER” button.

GALVANIC USE

1. Apply the correctly polarized product over the skin area to be treated.

2. Press the “P1 MODE” button to activate the galvanic function.

3. Select the polarity of the required current by pressing the “LEAD” button to switch between “+” (indicated by the “I” LED) or “-” (indicated by the “O” LED).

Positive pole (I)	Negative pole (O)
Acid pH solutions	Alkaline pH solutions

5. Adjust the “INTENSITY” to the desired level.

6. Use the probe over the skin.

ULTRASONIC PEELING USE

1. Place the bracelet around the customer’s wrist.

2. Apply the appropriate conductive product generously to the surface of the skin.

3. Press the “P2 MODE” button to activate the peeling function.

4. Select the desired kind of wave (continuous, pulse or combined) by pressing “STATE”.

5. Adjust the “ENERGY” output to the desired level.

6. Use the probe over the skin.

COMBINED GALVANIC & ULTRASONIC USE

1. Place the bracelet around the customer’s wrist.

2. Apply conductive gel to the treatment area.

3. Press the “P1 MODE” and “P2 MODE” buttons to activate the combined function.

4. Select the desired kind of wave (continuous, pulse or combined) by pressing “STATE”.

5. Adjust both the “INTENSITY” and “ENERGY” to the desired output levels.

6. Use the probe over the skin.

NOTES

- A positive earth control system is in place while the machine is operating. This means that unless the machine can find an earth return, the system will stop the current output to the probe. However, once the probe comes back into contact with the customer (the earth circuit is found), the system will restart the output immediately. This is a safety feature and should not be mistaken for a system fault.

- The probe will not vibrate when used on P1 program.

CAUTIONS

- People suffering from the following diseases are required not to use it: heart diseases, infectious diseases, people with metal implants and hypersensitive or vascular skins.

- Do not use the probe in one position on the skin for too long, to avoiding the risk of burning.

- Always handle the probe with care as it contains delicate components. Take particular care of the probe blade as any damage will cause scratching of the skins surface during use. Always store the probe safely when not in use.

TECHNICAL SHEET

Weights and sizes	Packing size (cm)	39x36x18,5
	Gross weight (kg)	4,3
	Product size (cm)	33x17/24x13
Working characteristics	Working power	6 W
	Working frequency	25 - 27 KHz
	Preset working time	15 min
Electrical characteristics	Rated voltage	220V ~ 240V
	Frequency	50Hz/60Hz
	Rated power	29 W

FAQ

The probe suddenly stops emitting:

- If the probe is separated from the skin, it will stop emitting after 5 seconds. This is a safety feature and should not be mistaken for a system fault.

- Touch the skin with the probe and it will start emitting again after 5 seconds.

MAINTENANCE

- Any oil on the probe must be removed immediately.

- After use, please clean the probe and keep it. Store it in the probe-protecting sleeve at all time.

- Store the probe carefully to avoid damaging it.

ACCESSORIES

REF.	DESCRIPTION
10018	SKIN SCRUBBER PROBE



FR

F808
Mode d'emploi
WE-2018-F808

EXFOLIATION VISAGE

ADVERTISSEMENT

• N'essayez en aucune circonstance d'ouvrir ou d'inspecter les composants internes ou les accessoires de votre appareil. Si une inspection est nécessaire, veuillez contacter votre fournisseur ou un technicien qualifié.

• N'utilisez jamais votre appareil dans un lieu humide ou peu ventilé (par exemple, salles de bains); ceci pourrait endommager les composants électriques de votre appareil.

• N'utilisez jamais votre appareil à l'extérieur, une exposition aux éléments naturels pouvant endommager l'appareil.

• Si le cordon d'alimentation était rompu, veuillez demander à un professionnel de le remplacer pour éviter tout dommage, ou demandez conseil à votre revendeur.

• Il doit être placé sur un guéridon.

• Il doit être utilisé dans un endroit où le câble de la sonde peut être branché (environ 50 cm).

DÉCLARATION DE CONFORMITÉ CE

Ce produit répond aux exigences suivantes :

1. Conditions énoncées dans la Directive «Basse tension»: 2014/35/EC

2. Conditions énoncées dans la Directive «Compatibilité électromagnétique»: 2014/30/EC

RECYCLAGE

 Si l'un des composants électriques ou leur emballage de présentation porte ce symbole, cela signifie que ces produits ne doivent pas être traités comme des déchets ménagers habituels. Afin de leur assurer un traitement approprié, veuillez vous en débarrasser en respectant les lois locales ou tel que requis en cas d'élimination d'appareils électriques. Ceci permettra de préserver et de sauver les ressources naturelles et d'améliorer les normes de protection de l'environnement portant sur l'élimination de déchets électriques.

BIENVENUE!

Merci beaucoup d'avoir fait cet achat. Veuillez lire les instructions avec attention avant d'utiliser cet appareil. Vous pouvez également demander conseil auprès d'un professionnel afin de vous assurer d'utiliser l'appareil correctement. Nous

n'endosserons aucune responsabilité en cas d'accident provoqué par une mauvaise utilisation.

L'entreprise se réserve le droit de modifier les détails des instruments sans préavis. Si vous détectez une erreur dans ces instructions, n'hésitez pas à nous le faire savoir afin d'y apporter une solution.

CONTENU DE L'EMBALLAGE

• Ces éléments sont sujets à changement sans préavis.

• L'apparence du produit peut différer de l'image.

No.	PRODUIT	RÉF.	QTÉ.
1	SONDE D'EXFOLIATION	10018	1
2	PROTECTEUR	-	1
3	BRACELET	10019	1
4	UNITÉ PRINCIPALE	-	1
5	CÂBLE ALIMENTATION	-	1

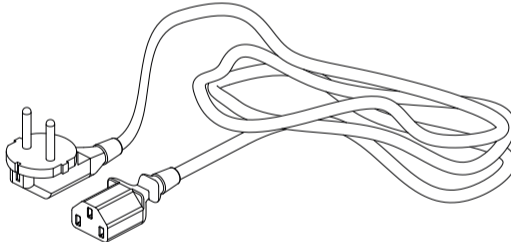
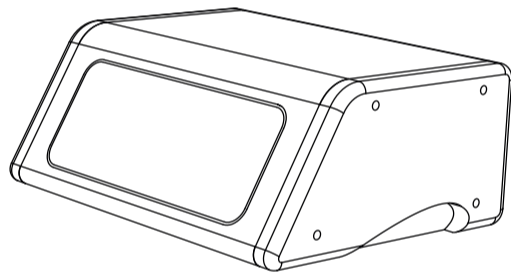
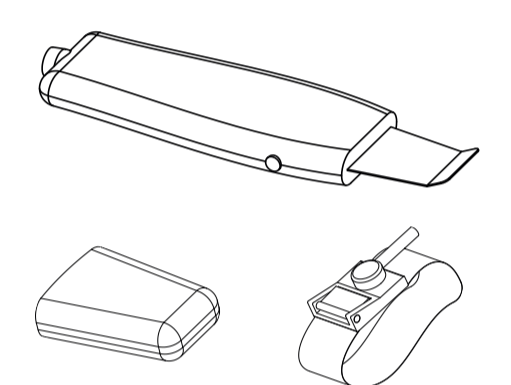

PANNEAU AVANT/PANNEAU ARRIÈRE

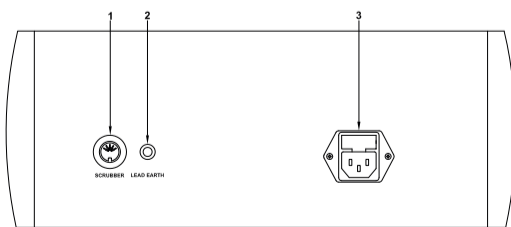
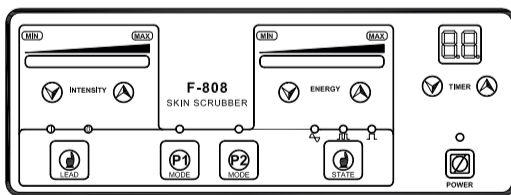

1. Sonde d'exfoliation

2. Bracelet

3. Câble alimentation

MODE D'EMPLOI

1. Branchez la source d'alimentation sur le panneau arrière, indiqué sur le schéma par l'expression «POWER LINE INPUT».

2. Branchez les accessoires correctement sur le panneau avant ou arrière comme indiqué sur le schéma.

3. Mettez l'appareil en marche en appuyant sur le bouton «POWER».

Usage galvanique

1. Appliquez le produit polarisé adapté sur la zone à traiter.

2. Appuyez sur le bouton «P1 MODE» pour activer la fonction galvanique.

3. Sélectionnez la polarité du courant souhaité en appuyant sur le bouton «LEAD» pour changer entre la polarité positive (indiquée par la LED «I») et la polarité négative (indiquée par la LED «O»).

Pôle positif (I)	Pôle négatif (O)
Des solutions de pH acide	Des solutions de pH alcalin

5. Ajustez l'option «INTENSITY» au niveau souhaité.

6. Utilisez la sonde sur la peau.

USAGE DE PEELING PAR ULTRASON

1. Placez le bracelet autour du poignet du client.

2. Appliquez généreusement le produit conducteur sur la surface de la peau.

3. Appuyez sur le bouton «P2 MODE» pour activer la fonction peeling.

4. Sélectionnez le type d'ondes (continue, pous, ou combinée) en appuyant sur le bouton «STATE».

5. Ajustez l'option «ENERGY» au niveau souhaité.

6. Utilisez la sonde sur la peau.

USAGES GALVANIQUE ET ULTRASON COMBINÉS

1. Placez le bracelet autour du poignet du client.

2. Appliquez du gel conducteur sur la zone de traitement.

3. Appuyez sur les boutons «P1 MODE» et «P2 MODE» pour activer la fonction combinée.

4. Sélectionnez le type d'onde (continue, pous ou combiné) en appuyant sur le bouton «STATE».

5. Ajustez les options «ENERGY» et «INTENSITY» aux niveaux souhaités.

6. Utilisez la sonde sur la peau.

NOTES

• Un système de contrôle à la terre est mis en place lorsque l'appareil est en marche. Cela signifie que si l'appareil ne trouve pas un accès à la terre, le système empêchera le passage du courant jusqu'à la sonde. Cependant, une fois que la sonde trouve un accès à la terre (contact avec la peau du client), le système se remettra en marche immédiatement. Ceci est une mesure de sécurité et ne doit pas être considéré comme une défaillance du système.

• La sonde ne vibrera pas avec le programme P1.

CAUTIONS

• N'utilisez pas avec personnes souffrant de maladies coronaires, infectieuses, personnes avec des implants métalliques et peaux hypersensibles et vasculaires.

• N'utilisez la sonde dans une position sur la peau pendant trop long temps afin d'éviter le risque de brûlures.

• Utilisez toujours la sonde avec soin. Les composants sont très délicats. Faites spécial attention avec la lame parce que tout dommage pourrait provoquer des blessures.

SPÉCIFICATIONS

Poids et taille	Taille de l'emballage (cm)	39x36x18,5
	Poids brut (kg)	4,3
	Dimensions produit (cm)	33x17/24x13

Caractéristiques de travail	Puissance de travail	6 W
	Fréquence de travail	25 - 27 KHz
	Temps de travail	15 min

Caractéristiques électriques	Tension nominale	220V ~ 240V
	Fréquence	50Hz/60Hz
	Puissance nominale	29 W

FAQ

La sonde s'arrête soudainement:

• Si la sonde est séparée de la peau, elle s'arrêtera d'émettre après 5 secondes. Ceci est une mesure de sécurité et doit pas être considéré comme une défaillance du système.

• Touchez la peau avec la sonde et elle recommencera à émettre après 5 secondes.

MAINTENANCE

• Si de l'huile venait à entrer en contact avec la sonde, elle doit être retirée immédiatement.

• Après utilisation, veuillez nettoyer la sonde et la garder propre. Rangez-la dans le sac de protection de la sonde à tout moment.

• Rangez la sonde avec précaution pour empêcher tout endommagement.

ACCESSOIRES

RÉF.	DESCRIPTION
10018	SONDE D'EXFOLIATION



DE

F808
Bedienungsanleitung
WE-2018-F808

GESICHTSPEELING GERÄT

WARNUNG

• Versuchen Sie niemals das Gerät zu öffnen und die innen liegenden Komponenten oder Zubehör zu untersuchen. Wenn eine Kontrolle notwendig wird, setzen Sie sich dafür mit Ihrem Lieferanten oder einem kompetenten Techniker in Verbindung.

• Verwenden Sie das Gerät niemals in feuchter oder unbelüfteter Umgebung, wie z.B. Feuchträume oder Badezimmer, um Schaden an den elektrischen Komponenten Ihres Geräts zu vermeiden.

• Verwenden Sie das Gerät niemals im Freien, Witterungseinflüsse können Schäden verursachen.

• Wenn die elektrische Zuleitung beschädigt ist, lassen Sie diese von einem Fachmann kontrollieren und austauschen, um Risiken zu vermeiden, oder bitten Sie den Händler um Kundendienstleistungen.

• Muss auf den Kosmetikwagen gelegt werden.

• Muss in einem für den Sondendraht zugänglichen Bereich eingesetzt werden (≥ 0,5m).

EC-KONFORMITÄTSEKTLÄRUNG

Dieses Produkt erfüllt die folgenden Anforderungen:

1. Die Vorschriften der Niederspannungsrichtlinie: 2014/35/EC

2. Die Vorschriften der Richtlinie über elektromagnetische Verträglichkeit: 2014/30/EC

RECYCLING

 Dieses Symbol auf unseren elektrischen Geräten und auf ihren Verpackungen bedeutet, dass diese Produkte in Europa nicht mit dem Hausmüll entsorgt werden dürfen. Für die Entsorgung beachten Sie bitte die lokalen Vorschriften oder die Anforderungen für die Entsorgung von elektrischen Geräten. Diese Initiative zur Entsorgung von Elektromüll hilft die natürlichen Ressourcen zu erhalten und dient einem besseren Umweltschutz.

WILLKOMMEN!

Vielen Dank für Ihren Kauf! Bitte lesen Sie die Anleitungen gründlich durch, bevor Sie das Gerät in Betrieb nehmen. Sie können auch Ihren Fachbetrieb um eine Einweisung bitten, damit Sie sicher sind, dass Sie das Gerät richtig einsetzen. Wir haften nicht für Unfälle, die aufgrund fehlerhafter Bedienung entstehen.

Der Hersteller behält sich technische Änderungen der Geräte ohne vorherige Ankündigung vor. Wenn Sie in diesen Anleitungen Fehler finden, bitte senden Sie uns eine E-Mail, damit wir diese berichtigen können.

PACKUNGSINHALT

• Diese Komponenten können jederzeit ohne vorherige Ankündigung geändert werden.

• Das Aussehen des Produkts kann von den Abbildungen abweichen.

Nr.	PRODUCT	REF.	QTY.
1	SCRUBBER SONDE	10018	1
2	SCHÜTZKAPPE	-	1
3	ARMBAND	10019	1
4	HAUPT-EINHEIT	-	1
5	STROMKABEL	-	1

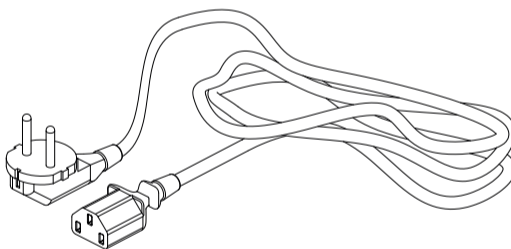
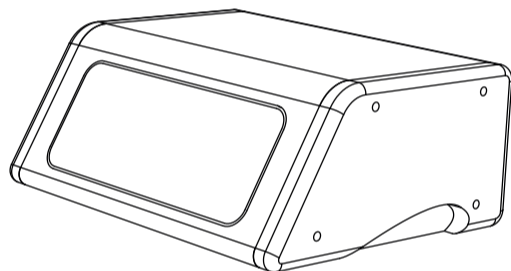
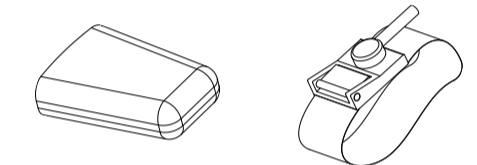
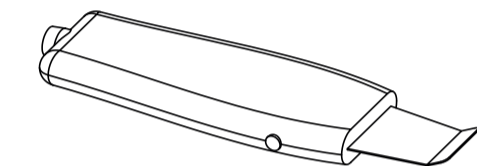

SCHALTTAFEL/HINTERE SCHALTTAFEL

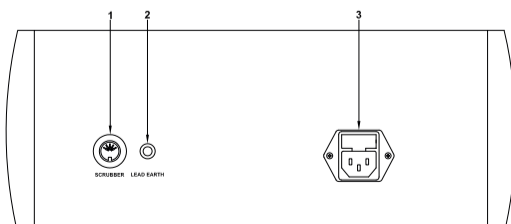
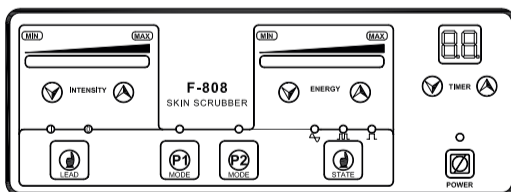

1. Scrubber sonde

2. Armband

3. Stromkabel

GEBRAUCHS

1. Stecken Sie das Stromkabel an der Geräterückseite ein. Dies ist in der Abbildung als "POWER LINE INPUT" angegeben.

2. Die Zubehörteile richtig an der Front-Rückseite anschließen, wie in der Abbildung gezeigt wird.

3. "POWER" einschalten.

GALVANISCHER GEBRAUCH

1. Tragen Sie das Produkt mit der richtigen Polarität auf dem zu behandelnden Hautbereich auf.

2. Drücken Sie den "P1 MODE"-Taster, um die galvanische Funktion zu aktivieren.

3. Wählen Sie die Polarität des erforderlichen Stroms durch Drücken des "LEAD"-Tasters, um zwischen "+" (angezeigt durch die "I"-LED) und "-" (angezeigt durch die "O"-LED) hin- und her zu schalten.

Pluspol (I)	Negativer pol (O)
sauren pH-Lösungen	alkalischen pH-Lösungen

5. Passen Sie "INTENSITY" an das gewünschte Niveau an.

6. Verwenden Sie die Sonde über der Haut.

ULTRASCHALL PEELING

1. Legen Sie das Armband um das Handgelenk des Kunden.

2. Tragen Sie das leitende Produkt großzügig auf der Hautfläche auf.

3. Drücken Sie den "P2 MODE"-Taster, um die Peeling-Funktion zu aktivieren.

4. Wählen Sie die gewünschte Wellenform (kontinuierlich, Impuls oder kombiniert) durch Drücken von "STATE".

5. Stellen Sie die Ausgangsleistung mit "ENERGY" auf den gewünschten Pegel ein.

6. Verwenden Sie die Sonde über der Haut.

KOMBINATION GALVANISCH UND ULTRASCHALL

1. Legen Sie das Armband um das Handgelenk des Kunden.

2. Tragen Sie auf der Behandlungszone leitendes Gel auf.

3. Drücken Sie die Taster "P1 MODE" und "P2 MODE", um die kombinierte Funktion zu aktivieren.

4. Wählen Sie die gewünschte Wellenform (kontinuierlich, Impuls oder kombiniert) durch Drücken von "STATE".

5. Stellen Sie die Ausgangsleistung mit "INTENSITY" und "ENERGY" auf die gewünschten Pegel ein.

6. Verwenden Sie die Sonde über der Haut.

NOTIZEN

• Beim Betrieb des Geräts wirkt ein Erdungskontrollsystem. Das bedeutet, wenn das Gerät keine Erdrückleitung finden kann, stoppt der Stromfluss zur Sonde. Wenn die Sonde jedoch wieder mit dem Kunden in Kontakt kommt (die Erdleitung wurde gefunden), startet das System sofort wieder mit der Stromabgabe. Dies ist eine Sicherheitsfunktion und darf nicht irrtümlich für einen Systemfehler gehalten werden.

VORSICHT

• Personen mit folgenden Erkrankungen dürfen nicht das Gerät verwenden: Herzkrankheiten, ansteckenden Krankheiten, Personen mit metallischen Implantaten und mit überempfindlicher Haut oder mit Gefäßläsionen.

• Verwenden Sie nicht die Sonde zu lange auf derselben Stelle der Haut, um Verbrennungsrisiko zu vermeiden.

• Behandeln Sie die Sonde mit Vorsicht, da sie empfindliche Komponenten enthält. Seien Sie besonders vorsichtig mit der Klinge der Sonde, den ein Schaden an der Klinge kann Kratzer an der Hautoberfläche während des Gebrauchs verursachen. Bewahren Sie die Sonde sicher auf, wenn Sie sie nicht verwenden.

FAQ

Die Sonde stoppt plötzlich mit der Aussendung:

• Wenn die Sonde von der Haut getrennt wird, stoppt sie nach 5 Sekunden die Aussendung. Dies ist eine Sicherheitsfunktion und darf nicht irrtümlich für einen Systemfehler gehalten werden.

• Berühren Sie die Haut wieder mit der Sonde. Nach 5 Sekunden sendet die Sonde wieder aus.

WARTUNG

• Öl auf der Sonde muss unverzüglich entfernt werden.

• Reinigen Sie die Sonde nach dem Gebrauch und halten Sie sie trocken. Bewahren Sie diese ständig in ihrer Schutzhülle auf.

• Seien Sie beim Aufbewahren der Sonde vorsichtig, damit sie nicht beschädigt wird.

ZUBEHÖR

REF.	BESCHREIBUNG
10018	SCRUBBER SONDE

TECHNISCHE DATEN

Gewicht und Abmessungen	Verpackungsgröße (cm)	39x36x18,5
	Bruttogewicht (kg)	4,3
	Produktabmessungen (cm)	33x17/24x13
Technische Daten	Arbeitsleistung	6 W
	Arbeitsfrequenz	25 - 27 KHz
	Voreingestellte Arbeitszeit	15 min
Elektrische Daten	Nennspannung	220V ~ 240V
	Frequenz	50Hz/60Hz
	Nennleistung	29 W



IT

F808
Manuale d'istruzioni
WE-2018-F808

PEELING ULTRASONICO E IONOFRESI

AVVERTENZA

- Non cercare mai di aprire o ispezionare gli elementi o gli accessori interni della macchina. Se fosse necessaria un'ispezione, mettersi in contatto con il fornitore o un tecnico specializzato.

- Non utilizzare mai l'unità in ambienti umidi o poco ventilati onde evitare di danneggiarne gli elementi elettrici.

- Non utilizzare mai l'apparecchiatura all'aperto: gli agenti meteorologici potrebbero danneggiarla.

- Qualora il cavo elettrico dovesse essere rotto o danneggiato, chiederne uno in sostituzione al distributore onde evitare eventuali rischi.

- Non provare a separare il generatore d'acciaio inossidabile dalla propria fodera di gomma (manipolo); qualsiasi tentativo potrebbe causare danni irrimediabili al generatore.

DICHIARAZIONE DI CONFORMITÀ CE

Questo prodotto è conforme alle disposizioni delle seguenti direttive:

1. Le misure della Direttiva di bassa tensione: 2014/35/EU

2. Le misure della Direttiva sulla compatibilità elettromagnetica: 2014/30/EU

RICICLAGGIO

 Quando questo simbolo è indicato in uno qualsiasi dei nostri prodotti elettrici o nell'imballaggio, vuol dire che tali prodotti non devono essere trattati come residui domestici convenzionali in Europa. Per assicurare un trattamento adeguato dei rifiuti, smaltire il prodotto in conformità alle leggi locali o alle consuetudini di smaltimento degli apparecchi elettrici. Questo procedimento aiuta a conservare l'ambiente e a migliorare gli standard di protezione ambientale relativi al trattamento dei residui elettrici.

BENVENUTI!

Grazie per aver effettuato l'acquisto. Prima di utilizzare l'apparecchio, leggere attentamente il manuale d'istruzioni. È, inoltre, consigliato seguire le indicazioni di un professionista per assicurarsi di utilizzare l'apparecchio correttamente.

L'Azienda declina ogni responsabilità derivante da eventuali incidenti dovuti ad un utilizzo non corretto dell'apparecchio.

CONTENUTO DELL'IMBALLAGGIO

- Questi elementi sono soggetti a modifiche senza preavviso.

- L'aspetto del prodotto può differire dall'immagine.

Nr.	PRODOTTO	REF.	QTÀ
1	SPATOLA ESFOLIANTE	10018	1
2	COPERCHIO PROTETTORE	-	1
3	BRACCIALETTA	10019	1
4	UNITÀ PRINCIPALE	-	1
5	CAVO DI ALIMENTAZIONE ELETTRICA	-	1

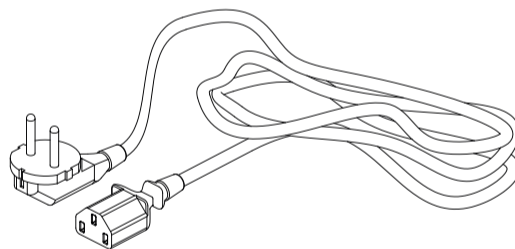
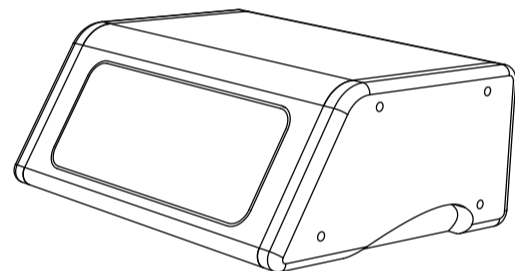
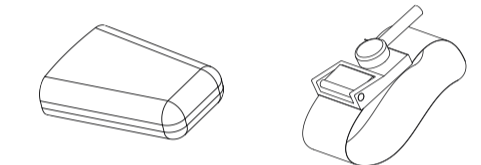
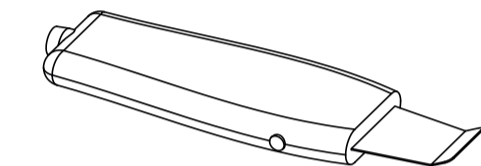

PANNELLO FRONTALE /POSTERIORE DELL'UNITÀ PRINCIPALE

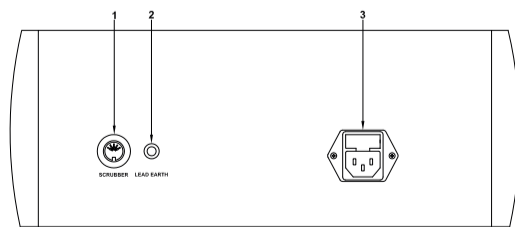
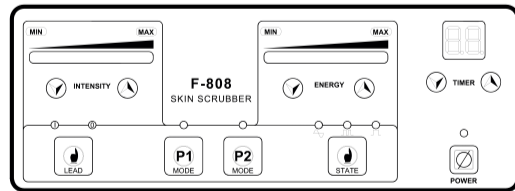

1. Spatola d'esfoliazione

2. Braccialetto

3. Cavo di alimentazione elettrica

ISTRUZIONI D'USO

1. Connettere il cavo di alimentazione e gli accessori nella parte posteriore dell'unità principale, come indicato nell'immagine.

2. Accendere l'apparecchiatura tramite il tasto "POWER".

FUNZIONE GALVANICA/ IONOFRESI

1. Applicare il prodotto polarizzato nella superficie di pelle da trattare.

2. Premere il tasto "P1 MODE" per attivare la funzione galvanica

3. Selezionare la polarità necessaria premendo il tasto "LEAD" per scegliere tra quella positiva "+" (indicata dalla luce LED rossa "I") o quella negativa "-" (indicata dalla luce LED verde "O"). Se il pH della lozione è acido sarà necessario selezionare la polarità positiva, mentre se il pH delle lozione è alcalino, sarà necessario selezionare la polarità negativa come mostrato nello schema sottostante.

Polo Positivo (I)	Polo Negativo (O)
Soluzioni a pH acido	Soluzioni a pH alcalino

4. Regolare l'intensità tramite il tasto "INTENSITY" al livello desiderato.

5. Iniziare il trattamento con la spatola rivolta verso la pelle.

FUNZIONE PEELING ULTRASONICO

1. Applicare il braccialetto, impregnato di gel conduttore, sul polso del paziente.

2. Applicare gel conduttore o crema, in abbondanza, sulla superficie della pelle nella zona da trattare.

3. Premere il tasto "P2 MODE" per attivare la funzione peeling.

4. Selezionare il tipo di onda desiderato (continua, pulsata o combinata) tramite il tasto "STATE".

5. Regolare la potenza tramite il tasto "ENERGY" al livello desiderato.

6. Iniziare il trattamento, posizionando la spatola sulla pelle.

FUNZIONE COMBINATA IONOFRESI E ULTRASUONI

1. Applicare il braccialetto, impregnato di gel conduttore, sul polso del paziente.

2. Applicare gel conduttore o crema sulla superficie di pelle da trattare.

3. Premere i tasti "P1 MODE" e "P2 MODE" per attivare la funzione combinata.

4. Selezionare il tipo di onda desiderato (continua, pulsata o combinata) tramite il tasto "STATE".

5. Regolare sia "INTENSITY" che "ENERGY" ai livelli desiderati.

6. Iniziare il trattamento, posizionando la spatola sulla pelle.

NOTE

- Un impianto di protezione di messa a terra entra in azione mentre l'apparecchiatura è in funzione. Ciò significa che, qualora l'apparecchiatura non riuscisse a "disperdere" nel terreno la corrente, il sistema taglierà automaticamente la corrente d'uscita della spatola. Tuttavia, quando la spatola rientrerà in contatto con la pelle del paziente (e ritroverà il circuito di terra) il sistema riattiverà la corrente immediatamente ed automaticamente. Si tratta di un meccanismo di sicurezza, da non confondere con un problema del sistema.

- Mentre si utilizza il programma "P1" la spatola non emette alcuna vibrazione.

PRECAUZIONI

- Le persone che soffrono di malattie coronarie, malattie infettive, ipersensibilità o che abbiano protesi metalliche non possono sottoporsi a questo tipo di trattamento.

- Non tenere la spatola nella stessa posizione per un periodo di tempo troppo prolungato, onde evitare possibili bruciature.

- Manipolare la spatola con molta attenzione data la presenza di elementi delicati. Prestare particolare attenzione alla lama metallica della spatola, perché potrebbe provocare ferite sulla pelle.

FAQ

Se la spatola smette di funzionare improvvisamente:

- Considerare che, quando si separa la spatola dalla pelle del paziente, essa smette di funzionare automaticamente dopo 5 secondi. Si tratta di un meccanismo di sicurezza, da non confondere con un problema del sistema.

- Mettere nuovamente la pelle in contatto con la spatola, ed essa ricomincerà ad emettere (rientrerà in funzione) dopo 5 secondi.

MANUTENZIONE

- Rimuovere immediatamente qualsiasi residuo di olio dalla spatola.

- Dopo l'uso, disinfettare la spatola ed inserire la custodia per mantenerla protetta.

- Riporre la spatola nella custodia con attenzione, onde evitare di danneggiarla

ACCESSORI

REF.	PRODOTTO
10018	SPATOLA ESFOLIANTE

SCHEDA TECNICA

Peso e dimensioni	Dimensioni imballaggio (cm)	39x36x18,5
	Peso lordo (Kg)	4,3
	Dimensioni unità principale (cm)	33x17/24x13
Caratteristiche di lavoro	Potenza di lavoro	6 W
	Frequenza di lavoro	25 - 27 KHz
	Tempo di lavoro prestabilito	15 min
Caratteristiche elettriche	Tensione nominale	220V ~ 240V
	Frequenza	50Hz/60Hz
	Potenza nominale	29 W