



ES

F806
Manual de instrucciones
WE-2019-F806-1

ALTA FRECUENCIA

ADVERTENCIA

• Nunca, en ninguna circunstancia, intente abrir o inspeccionar los componentes o accesorios internos de la máquina. Si fuera necesaria una inspección, por favor póngase en contacto con su proveedor o un técnico debidamente cualificado.

• No utilice nunca la unidad en ambientes húmedos o insuficientemente ventilados, como zonas de aguas, baños, etc., con el fin de prevenir daños en los componentes eléctricos de su equipo.

• Nunca utilice el equipo al aire libre, las inclemencias meteorológicas pueden causar daños.

• Si el cable eléctrico estuviera roto, solicite a un profesional que le suministre otro y lo cambie para evitar riesgos, o contacte con el proveedor.

DECLARACIÓN DE CONFORMIDAD CE

Este producto cumple lo estipulado en las siguientes directivas:

1. Las medidas de la Directiva sobre Baja Tensión: 2006/95/EC

2. Las medidas de la Directiva de Compatibilidad Electromagnética: 2004/108/EC

RECICLAJE

 Cuando aparezca este símbolo en cualquiera de nuestros productos eléctricos o su embalaje, esto significa que dichos productos no deben tratarse como residuos domésticos convencionales en Europa. Para asegurar un tratamiento de residuos adecuado, hágalo de acuerdo con las leyes locales o según convenga para el desecho de equipos eléctricos. Esto ayudará a preservar el medio ambiente y mejorar los estándares de protección medioambiental en relación con el tratamiento de residuos eléctricos.

¡BIENVENIDO!

Muchas gracias por su compra. Por favor, lea detenidamente las instrucciones antes de utilizar el equipo. También puede pedir orientación a un profesional para asegurarse de que está utilizando el equipo correctamente. No aceptaremos

ninguna responsabilidad por los accidentes que ocurran debido a un manejo incorrecto.

La empresa se reserva el derecho de corregir detalles de los equipos, sin previo aviso. Si encuentra algún error en estas instrucciones, por favor no dude en enviarnos un e-mail para informarnos y que podamos corregirlos.

CONTENIDO DEL PAQUETE

• Estos componentes están sujetos a cambio sin previo aviso.

• El aspecto del producto puede diferir de la imagen.

Nº	PRODUCTO	REF.	CANT.
1	ELECTRODO 1	10009	1
2	ELECTRODO 2	10010	1
3	ELECTRODO 3	10011	1
4	ELECTRODO 4	10012	1
5	MANÍPULO ALTA FRECUENCIA	10040	1
6	UNIDAD PRINCIPAL	-	1
7	CABLE ALIMENTACIÓN ELÉCTRICA	-	1

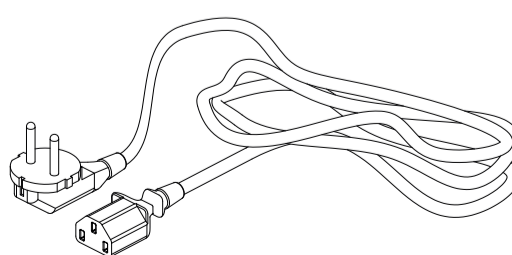
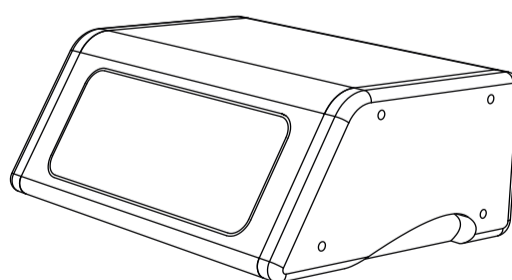
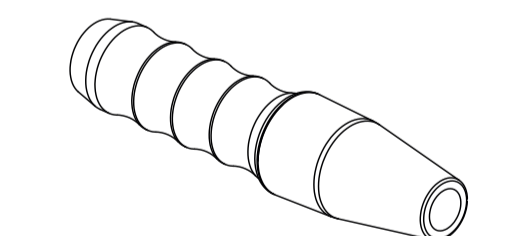
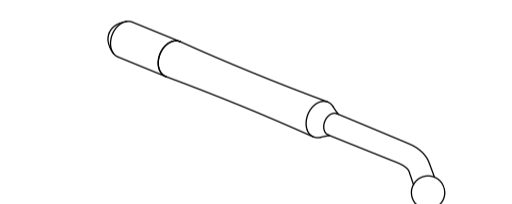
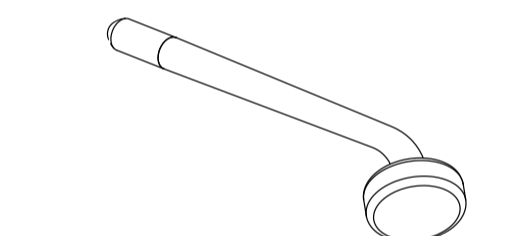
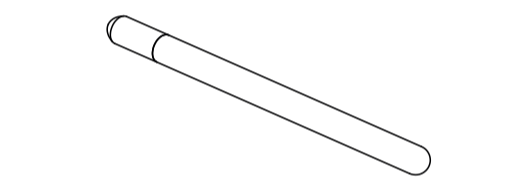
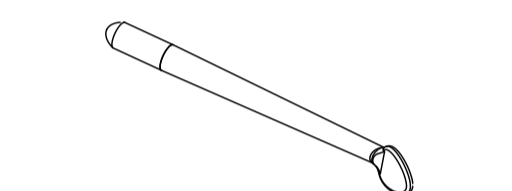

PANEL FRONTAL/PANEL TRASERO

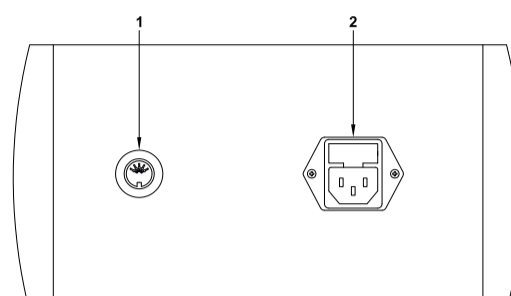
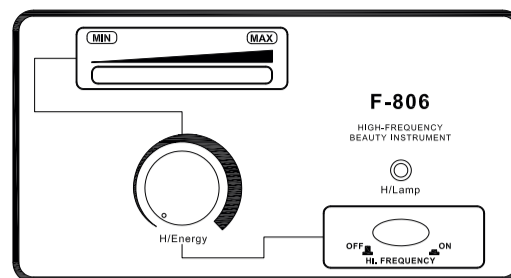

1. Manípulo alta frecuencia

2. Cable de alimentación eléctrica

INSTRUCCIONES DE USO

1. Conecte los cables de alimentación en el panel trasero, indicado en el esquema como "POWER LINE INPUT".

2. Conecte los accesorios correctamente en el panel delantero/trasero como se indica en el esquema.

3. Seleccione el tubo de cristal del electrodo correcto e inserte el extremo de la tapa de metal en la boquilla de salida del mango (intente no tocar el electrodo de cristal con las manos o cualquier objeto de metal).

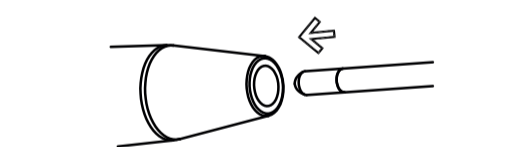

Elección de los electrodos de cristal:

a. Tubo de electrodo en forma de seta: para grandes zonas de piel (cara, frente, cuello, etc).

b. Tubo de electrodo en forma de cucharón: para zonas medias de la piel (la barbilla, etc).

c. Tubo de electrodo en forma de bola: usarse para pequeñas áreas de la piel (la nariz, etc).

d. Tubo de electrodo recto: utilizar para el tratamiento indirecto.

4. Encienda el equipo pulsando el botón "H. FREQUENCY" y asegúrese de que la "H/ENERGY" está colocado al mínimo.

5. Toque el área de tratamiento con el electrodo de cristal. A continuación, puede ajustar la potencia poco a poco usando el botón "H/ENERGY".

6. Durante el tratamiento, cuando

cambie de electrodo debe volver a poner la potencia al nivel mínimo antes de intercambiar los electrodos, y luego, lentamente, ajustar el nivel de energía y volver a la intensidad requerida.

7. Al final del tratamiento, bajar lentamente el botón "H/ENERGY" al nivel de potencia mínima y luego apague el botón "H. FREQUENCY" antes de retirar el electrodo de la cara del cliente.

Uso indirecto

1. Seleccione el electrodo de vidrio recto e inserte el extremo de la tapa de metal en la boquilla de salida del mango.

2. Dé el aparato de mano al cliente, asegurándose de que sostenga el electrodo de vidrio y no la otra.

3. Encienda la unidad pulsando el botón "H. FREQUENCY" y asegúrese de que la "H/ENERGY" esté al mínimo.

4. Seleccione poco a poco la potencia mediante "H/ENERGY".

5. Lleve a cabo el masaje facial o tratamiento con el producto correspondiente según sea necesario. Durante el proceso de tratamiento completo, asegúrese de no tocar o entrar en contacto con el electrodo de cristal que sujeta el cliente.

6. Al final del tratamiento, reduzca lentamente "H/ENERGY" a la mínima potencia y luego apague el botón "H. FREQUENCY".

PRECAUCIÓN

• El polo del electrodo de cristal producirá una chispa cuando esté a menos de 2,5 centímetros de distancia de la piel con el instrumento encendido. En este caso, reduzca la energía de la unidad de alta frecuencia. Si el cliente aún siente la chispa, puede cubrirse la cara con un paño seco pequeño, de algodón, pero nunca con uno de nylon o sintético.

FICHA TÉCNICA

Pesos y tamaños	Tamaño embalaje (cm)	36x31x18,5
	Peso bruto (kg)	3,3
	Tamaño consola (cm)	31x17/24x13
Características de trabajo	Potencia de trabajo	10 W
	Frecuencia de trabajo	650.000 GHz
Características eléctricas	Voltaje nominal	220V ~ 240V
	Frecuencia	50Hz/60Hz
	Potencia nominal	20 W

• Antes de retirar el electrodo de cristal de la piel, disminuya "ENERGY" a su valor mínimo, y luego apague la corriente antes de retirarlo de la piel.

• Los clientes no deben llevar ningún objeto de metal o joyas, todos los artículos deben ser retirados antes de comenzar cualquier tratamiento.

• Los tratamientos de alta frecuencia no debe llevarse a cabo en mujeres embarazadas o cualquier otra persona con un marcapasos (o cualquier aparato eléctrico o rítmico de regulación del corazón).

• Los productos utilizados en el tratamiento de alta frecuencia no deben contener alcohol o líquidos espirituosos con el fin de prevenir la combustión accidental derivada de la formación del arco eléctrico..

• Nunca toque el interior del ojo (globo ocular) con ningún electrodo de alta frecuencia.

• Sujete únicamente el mango de aparato de mano de alta frecuencia.

MANTENIMIENTO

• Los tubos de cristal de los electrodos debe mantenerse limpios y secos, y deben ser esterilizados antes o después de cada uso.

ACCESORIOS

REF.	DESCRIPCIÓN
10009	ELECTRODO 1
10010	ELECTRODO 2
10011	ELECTRODO 3
10012	ELECTRODO 4
10024	ELECTRODO ESPECIAL 1
10025	ELECTRODO ESPECIAL 2
10026	ELECTRODO ESPECIAL 3
10040	MANÍPULO ALTA FRECUENCIA



EN

F806
Instruction Manual
WE-2019-F806-1

HIGH FREQUENCY

WARNING

- Never under any circumstances attempt to open or inspect the internal components or accessories of the machine. If an inspection becomes necessary, please contact your supplier or a suitably competent technician.

- Never use the unit in humid or poorly ventilated environments, such as wet rooms, bathrooms etc. to prevent damage to the electrical components of your unit.

- Never use the unit outdoors; exposure to the elements can cause damage.

- If the power cord was destroyed, please ask a professional to service and replace it to avoid hazards, or contact the dealer for service.

EC-DECLARATION OF COMPLIANCE

This product meets the following requirements:

1. Conditions set out in the Low Voltage Directive: 2006/95/EC

2. Conditions set out in the Electromagnetic Compatibility Directive: 2004/108/EC

RECYCLING

 Whenever any of our electrical products or their presentation packaging bear this symbol, it means that these products should not be treated as conventional household waste in Europe. To ensure proper treatment of this waste, dispose of it in accordance with local laws or as required for the disposal of electrical equipment. This initiative will help preserve save natural resources and improve standards of environmental protection in regard to the treatment of electrical waste.

WELCOME!

Thank you very much for purchase. Please read the instructions carefully before operating the instrument. You can also ask a professional for guidance to make sure you are using the instrument correctly. We will accept no responsibility for any accidents that occur due to

incorrect operation.

The company reserves the right to amend the details of the instruments with no prior notice. If any mistakes are found in these instructions, please feel free to send us an e-mail informing us so that we can correct them.

PACKAGE CONTENTS

- These components are subject to change without prior notice.

- Appearance of product may differ from the image.

No.	PRODUCT	REF.	QTY.
1	ELECTRODE 1	10009	1
2	ELECTRODE 2	10010	1
3	ELECTRODE 3	10011	1
4	ELECTRODE 4	10012	1
5	HIGH FREQUENCY HANDLE	10040	1
6	MAIN UNIT	-	1
7	FEEDER CABLE	-	1

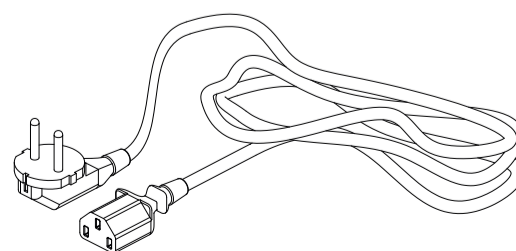
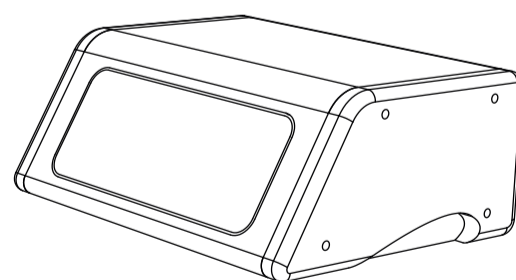
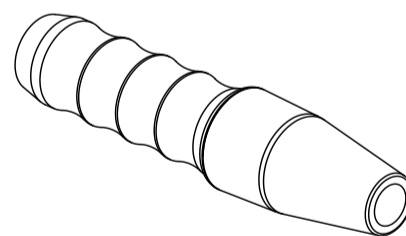
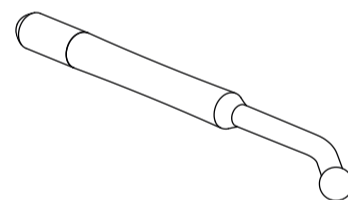
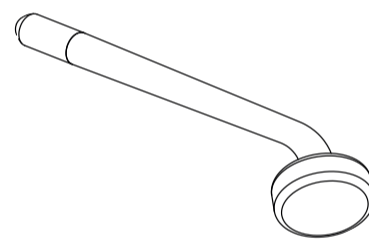
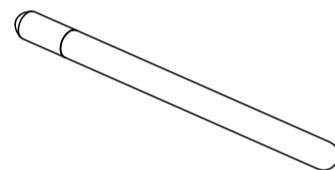
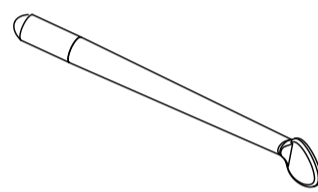

FRONT PANEL/REAR PANEL

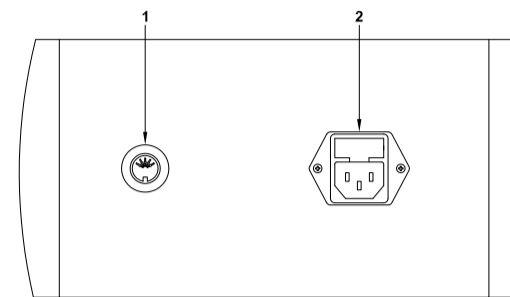
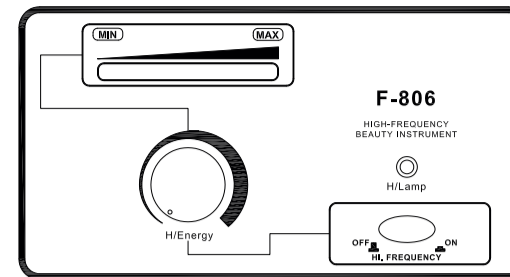

1. High frequency handle

2. Power line input

INSTRUCTIONS OF USE

1. Connect the power supply into place in the rear panel. Indicated in the sketch as "POWER LINE INPUT".

2. Connect the accessories properly in the front/rear panel as indicated in the sketch.

3. Select the proper glass electrode pipe and insert the metal cap end into the output mouthpiece of the handle (try not to touch the glass electrode with your hands or any metal objects).

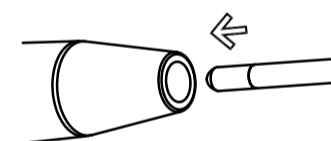

Glass electrode pipe assignment position:

a. Mushroom-shaped electrode pipe: used for large areas of skin (face, forehead, neck, etc).

b. Ladle-shaped electrode pipe: used for medium areas of skin (chin, etc).

c. Ball-like electrode pipe: used for small areas of skin (nose, etc).

d. Straight electrode pipe: used for indirect treatment.

2. Switch the unit on by pressing the "H. FREQUENCY" button and make sure the "H/ENERGY" is set to the minimum.

3. Touch the treatment area with the glass electrode. You can then slowly adjust the output using "H/ENERGY".

4. During the course of the treatment, when changing electrodes you should return the output to the minimum level before swapping the electrodes, and then slowly adjust the energy level and return in to the appropriate intensity required.

5. At the end of the treatment, slowly reduce the "H/ENERGY" level to the minimum output and then switch the "H. FREQUENCY" button off before removing the electrode from the customer's face.

Indirect usage

1. Select the straight glass electrode and insert the metal cap end into the output mouthpiece of the handle.

2. Give the handset to the customer, making sure they hold the glass electrode and not the handset.

3. Switch on the unit by pressing the "H. FREQUENCY" button and make sure the "H/ENERGY" is set to the minimum.

4. Slowly adjust the output using "H/ENERGY".

5. Carry out the facial massage or treatment using the prescribed product as required. During the whole treatment process, make sure you do not touch or come into contact with the glass electrode being held by the customer.

6. At the end of the treatment, slowly reduce the "H/ENERGY" level to the minimum output and then switch the "H. FREQUENCY" button off.

CAUTIONS

- The glass electrode pole will sparkle when it is still less than one inch away from the skin with the instrument switched on. In this case, reduce the energy of the high frequency unit. If the customer still feels the sparkle, they may cover their face with a small, dry cotton towel but never with a nylon or synthetic one.

TECHNICAL SHEET

Weights and sizes	Packing size (cm)	36x31x18,5
	Gross weight (kg)	3,3
	Product size (cm)	31x17/24x13
Working characteristics	Working power	10 W
	Working frequency	650.000 GHz
Electrical characteristics	Rated voltage	220V ~ 240V
	Frequency	50Hz/60Hz
	Rated power	20 W

- Before removing the glass electrode from the skin, decrease the "H/ENERGY" to its minimum setting, then switch the power off before removing it from the skin.

- Customers should not be allowed to wear any metal objects or jewelry; all items must be removed prior to beginning any treatment.

- High-frequency treatments should not be carried out on pregnant women, or any persons using a pace-maker (or any electrical or rhythmic heart-regulating device).

- The products used with the high-frequency treatment must not contain any alcohol or spirit-based substances in order to prevent accidental combustion from arcing.

- Never touch the inner eye (eyeball) area with any high-frequency electrode.

- Only hold the handle of the high-frequency handset.

MAINTENANCE

- Glass electrode pipes must be kept clean and dry, and should be sterilized before or after each use.

ACCESSORIES

REF.	DESCRIPTION
10009	ELECTRODE 1
10010	ELECTRODE 2
10011	ELECTRODE 3
10012	ELECTRODE 4
10024	SPECIAL ELECTRODE 1
10025	SPECIAL ELECTRODE 2
10026	SPECIAL ELECTRODE 3
10040	HIGH FREQUENCY HANDLE



FR

F806
Mode d'emploi
WE-2019-F806-2

HAUTE FRÉQUENCE

AVERTISSEMENT

• N'essayez en aucune circonstance d'ouvrir ou d'inspecter les composants internes ou les accessoires de votre appareil. Si une inspection est nécessaire, veuillez contacter votre fournisseur ou un technicien qualifié.

• N'utilisez jamais votre appareil dans un lieu humide ou peu ventilé (par exemple, salles de bains); ceci pourrait endommager les composants électriques de votre appareil.

• N'utilisez jamais votre appareil à l'extérieur, une exposition aux éléments naturels pouvant endommager l'appareil.

• Si le cordon d'alimentation était rompu, veuillez demander à un professionnel de le remplacer pour éviter tout dommage, ou demandez conseil à votre revendeur.

DÉCLARATION DE CONFORMITÉ CE

Ce produit répond aux exigences suivantes:

1. Conditions énoncées dans la Directive «Basse tension»: 2006/95/EC

2. Conditions énoncées dans la Directive «Compatibilité électromagnétique»: 2004/108/EC

RECYCLAGE

 Si l'un des composants électriques ou leur emballage de présentation porte ce symbole, cela signifie que ces produits ne doivent pas être traités comme des déchets ménagers habituels. Afin de leur assurer un traitement approprié, veuillez vous en débarrasser en respectant les lois locales ou tel que requis en cas d'élimination d'appareils électriques. Ceci permettra de préserver et de sauver les ressources naturelles et d'améliorer les normes de protection de l'environnement portant sur l'élimination de déchets électriques.

BIENVENUE!

Merci beaucoup d'avoir fait cet achat. Veuillez lire les instructions avec attention avant d'utiliser cet appareil. Vous pouvez également demander conseil auprès d'un professionnel afin de vous assurer d'utiliser l'appareil correctement. Nous

n'endosserons aucune responsabilité en cas d'accident provoqué par une mauvaise utilisation. L'entreprise se réserve le droit de modifier les détails des instruments sans préavis. Si vous détectez une erreur dans ces instructions, n'hésitez pas à nous le faire savoir afin d'y apporter une solution.

CONTENU DE L'EMBALLAGE

• Ces éléments sont sujets à changement sans préavis.

• L'apparence du produit peut différer de l'image.

No.	PRODUIT	RÉF.	QTÉ.
1	ÉLECTRODE 1	10009	1
2	ÉLECTRODE 2	10010	1
3	ÉLECTRODE 3	10011	1
4	ÉLECTRODE 4	10012	1
5	POIGNÉE HAUTE FRÉQUENCE	10040	1
6	UNITÉ PRINCIPALE	-	1
7	CÂBLE ALIMENTATION	-	1

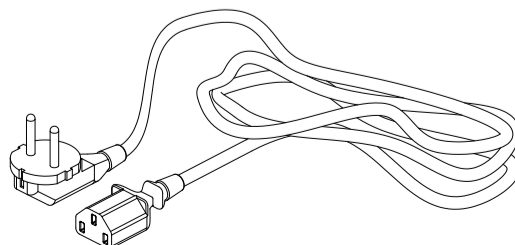
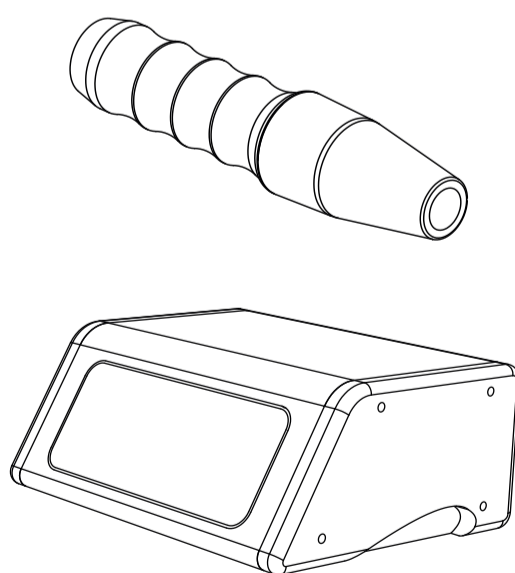
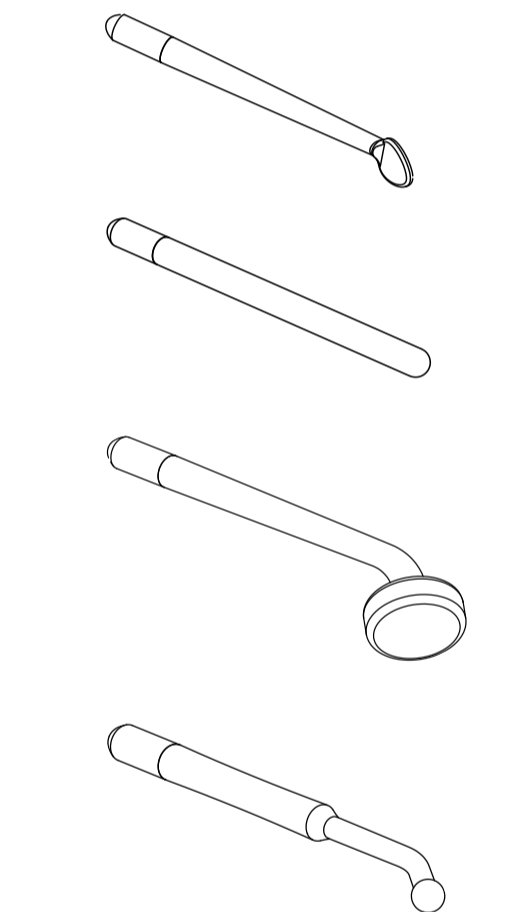

PANNEAU AVANT/PANNEAU ARRIÈRE

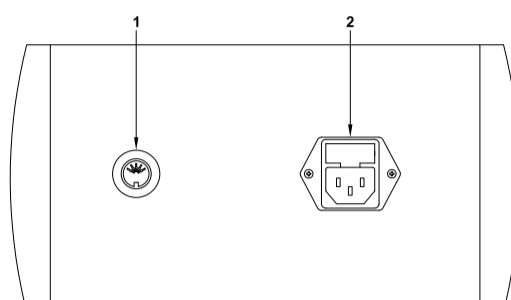
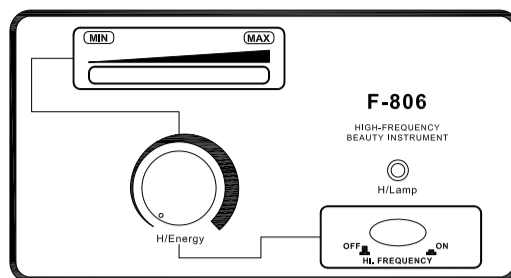

1. Poignée haute fréquence

2. Câble alimentation

MODE D'EMPLOI

1. Branchez la source d'alimentation sur le panneau arrière, indiqué sur le schéma par l'expression «POWER LINE INPUT».

2. Branchez les accessoires correctement sur le panneau avant ou arrière comme indiqué sur le schéma.

3. Choisissez le tuyau d'électrode en verre adapté et insérez l'extrémité en métal dans la partie de rendement du manche (veillez à ne pas toucher l'électrode de verre avec vos mains ou tout autre objet en métal).

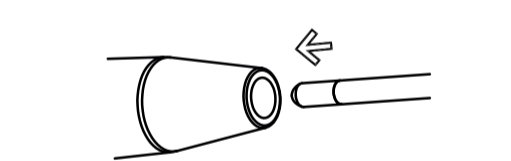

Types de tuyaux d'électrode en verre:

a. Tuyau d'électrode en forme de champignon: utilisé sur de larges zones de peau, comme par exemple le visage, le front, le cou, etc.

b. Tuyau d'électrode en forme de louche: utilisé sur des zones moyennes, telles que le menton, etc.

c. Tuyau d'électrode en forme de balle: utilisé sur de petites zones, comme le nez, etc.

d. Tuyau d'électrode droit: utilisé en cas de traitement indirect.

4. Allumez l'appareil en appuyant sur le bouton «H. FREQUENCY» et assurez-vous que l'option «H/ENERGY» est réglée sur le minimum.

5. Touchez la zone de traitement avec l'électrode en verre. Vous pouvez ensuite ajuster doucement l'éjection en réglant l'option «H/ENERGY».

6. Au cours du traitement, veuillez réduire le niveau de rendement au niveau minimal

avant tout changement d'électrode, puis ajustez lentement le niveau d'énergie et choisissez l'intensité souhaitée.

7. À la fin du traitement, réduisez doucement l'option «H/ENERGY» au niveau minimal puis éteignez l'appareil en appuyant sur le bouton «H. FREQUENCY» avant de retirer l'électrode du visage du client.

Usage indirect

1. Choisissez l'électrode en verre droite et insérez l'extrémité en métal dans la partie de rendement du manche.

2. Donnez le combiné au client, en vous assurant que le client tient l'électrode en verre et non le manche.

3. Mettez l'appareil en marche en appuyant sur le bouton «H. FREQUENCY» et en vous assurant que l'option «H/ENERGY» est réglée au minimum.

4. Ajustez doucement l'éjection en réglant l'option «H/ENERGY»

5. Effectuez le massage facial ou le traitement en utilisant le produit prescrit comme demandé. Pendant toute la durée du traitement, assurez-vous de ne pas toucher ou entrer en contact avec l'électrode en verre tenue par le client.

6. À la fin du traitement, réduisez doucement l'option «H/ENERGY» jusqu'au minimum puis éteignez l'appareil en appuyant sur le bouton «H. FREQUENCY».

CAUTIONS

• L'électrode en verre brillera lorsque se trouve à moins de 2 cm de la peau lorsque l'instrument est allumé. Dans ce cas, réduisez l'énergie de l'appareil à haute fréquence. Si le client sent toujours l'étincelle, il peut se couvrir le visage avec une petite serviette en coton mais

SPÉCIFICATIONS

Poids et taille	Taille de l'emballage (cm)	36x31x18,5
	Poids brut (kg)	3,3
	Dimensions produit (cm)	31x17/24x13
Caractéristiques de travail	Puissance de travail	10 W
	Fréquence de travail	650.000 GHz
Caractéristiques électriques	Tension nominale	220V ~ 240V
	Fréquence	50Hz/60Hz
	Puissance nominale	20 W

jamais avec une serviette en nylon ou synthétique.

• Avant de retirer l'électrode de verre de la peau, réduisez l'option «ENERGY» à son minimum puis éteignez l'appareil avant de le retirer de la peau.

• Les clients ne peuvent pas porter d'objets en métal ou de bijoux; tous les objets doivent être retirés avant de commencer le traitement.

• Les femmes enceintes ou les personnes ayant un pacemaker (ou tout appareil électrique ou de régulation des battements du cœur) ne peuvent pas être soumises à des traitements à haute fréquence.

• Les produits utilisés lors d'un traitement à haute fréquence ne doivent contenir ni alcool ni substance à base d'alcool afin d'empêcher toute combustion accidentelle.

• Ne touchez jamais l'intérieur de l'œil avec une électrode à haute fréquence.

• Veillez à ne toucher que la poignée du combiné à haute fréquence.

MAINTENANCE

• Les tuyaux d'électrode en verre doivent être gardés propres et secs, et doivent être stérilisés avant ou après chaque utilisation.

ACCESSOIRES

RÉF.	DESCRIPTION
10009	ÉLECTRODE 1
10010	ÉLECTRODE 2
10011	ÉLECTRODE 3
10012	ÉLECTRODE 4
10024	ÉLECTRODE SPÉCIALE 1
10025	ÉLECTRODE SPÉCIALE 2
10026	ÉLECTRODE SPÉCIALE 3
10040	POIGNÉE HAUTE FRÉQUENCE



DE

F806
Bedienungsanleitung
WE-2019-F806-2

HOHE FREQUENZ

WARNUNG

• Versuchen Sie niemals das Gerät zu öffnen und die innen liegenden Komponenten oder Zubehör zu untersuchen. Wenn eine Kontrolle notwendig wird, setzen Sie sich dafür mit Ihrem Lieferanten oder einem kompetenten Techniker in Verbindung.

• Verwenden Sie das Gerät niemals in feuchter oder unbelüfteter Umgebung, wie z.B. Feuchträume oder Badezimmer, um Schaden an den elektrischen Komponenten Ihres Geräts zu vermeiden.

• Verwenden Sie das Gerät niemals im Freien, Witterungseinflüsse können Schäden verursachen.

• Wenn die elektrische Zuleitung beschädigt ist, lassen Sie diese von einem Fachmann kontrollieren und austauschen, um Risiken zu vermeiden, oder bitten Sie den Händler um Kundendienstleistungen.

EC-KONFORMITÄTSERKLÄRUNG

Dieses Produkt erfüllt die folgenden Anforderungen:

1. Die Vorschriften der Niederspannungsrichtlinie: 2006/95/EC

2. Die Vorschriften der Richtlinie über elektromagnetische Verträglichkeit: 2004/108/EC

RECYCLING

 Dieses Symbol auf unseren elektrischen Geräten und auf ihren Verpackungen bedeutet, dass diese Produkte in Europa nicht mit dem Hausmüll entsorgt werden dürfen. Für die Entsorgung beachten Sie bitte die lokalen Vorschriften oder die Anforderungen für die Entsorgung von elektrischen Geräten. Diese Initiative zur Entsorgung von Elektromüll hilft die natürlichen Ressourcen zu erhalten und dient einem besseren Umweltschutz.

WILLKOMMEN!

Vielen Dank für Ihren Kauf! Bitte lesen Sie die Anleitungen gründlich durch, bevor Sie das Gerät in Betrieb nehmen. Sie können auch Ihren Fachbetrieb um eine Einweisung bitten, damit Sie sicher sind, dass Sie das Gerät richtig einsetzen. Wir haften nicht für Unfälle, die aufgrund fehlerhafter Bedienung entstehen. Der Hersteller behält sich technische

Änderungen der Geräte ohne vorherige Ankündigung vor. Wenn Sie in diesen Anleitungen Fehler finden, bitte senden Sie uns eine E-Mail, damit wir diese berichtigen können.

PACKUNGSIHALT

• Diese Komponenten können jederzeit ohne vorherige Ankündigung geändert werden.

• Das Aussehen des Produkts kann von den Abbildungen abweichen.

Nr.	PRODUCT	REF.	QTY.
1	ELEKTRODE 1	10009	1
2	ELEKTRODE 2	10010	1
3	ELEKTRODE 3	10011	1
4	ELEKTRODE 4	10012	1
5	HOCHFREQUENZ HANDSTÜCK	10040	1
6	HAUPT-EINHEIT	-	1
7	STROMKABEL	-	1

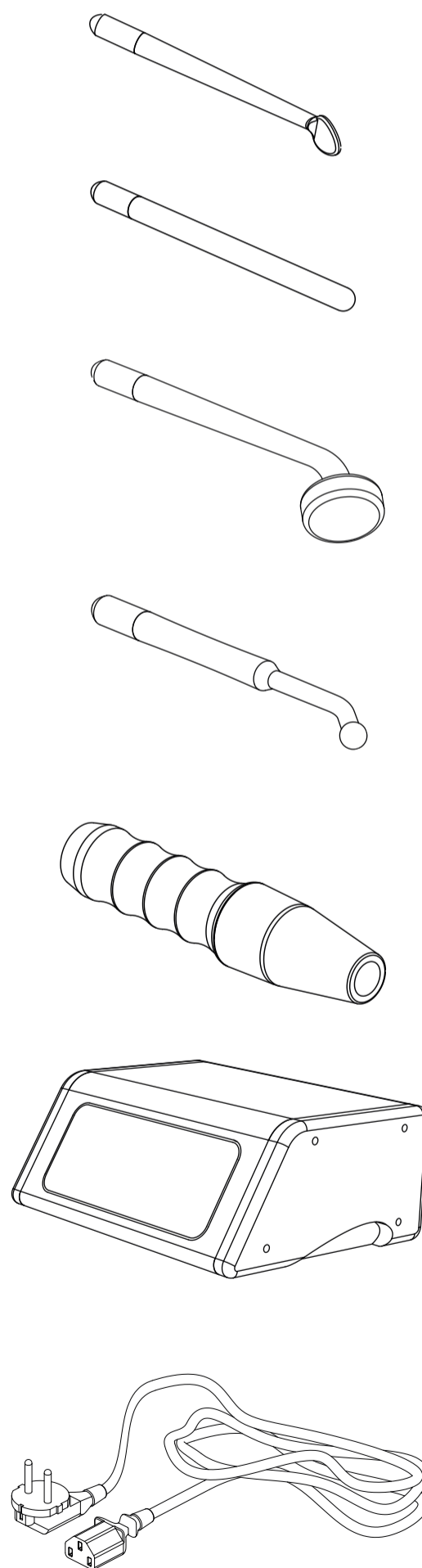

SCHALTTAFFEL/HINTERE SCHALTTAFFEL

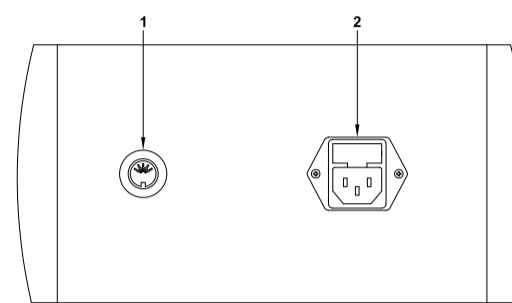
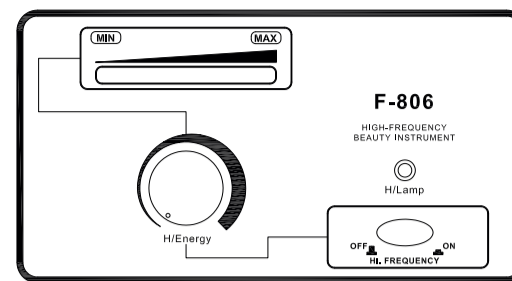

1. Hochfrequenz Handstück

2. Stromkabel

GEBRAUCHS

1. Stecken Sie das Stromkabel an der Geräterückseite ein. Dies ist in der Abbildung als "POWER LINE INPUT" angegeben.

2. Die Zubehörteile richtig an der Front-/Rückseite anschließen, wie in der Abbildung gezeigt wird.

3. Wählen Sie die richtige Glaselektrode und setzen Sie den Metallaufsatz in die Öffnung des Handgriffs ein (Berühren Sie die Glaselektrode nicht mit Ihren Händen oder Metallgegenständen!).

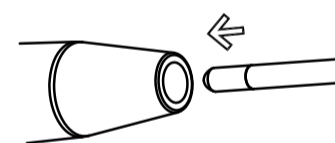

Zuordnung der Glaselektroden:

a. Pilzförmige Elektrode: Einsatz bei größeren Hautflächen (z.B. Gesicht, Stirn, Nacken)

b. Löffelförmige Elektrode: Einsatz für mittlere Hautflächen, z.B. Kinn.

c. Kugelförmige Elektrode: Einsatz für kleine Hautflächen, z.B. Nase.

d. Gerade Elektrode: Einsatz für indirekte Behandlungen.

4. Das Gerät mit dem "H. FREQUENCY"-Taster einschalten und sicherstellen, dass "H/ENERGY" auf den Minimalwert eingestellt ist.

5. Berühren Sie die Behandlungsfläche mit der Glaselektrode. Sie können dann die Ausgangsleistung langsam mit Hilfe von "H/ENERGY" anpassen.

6. Wenn Sie während der Behandlung die Elektroden wechseln, sollten Sie die Ausgangsleistung vor dem

Elektrodentausch auf den Mindestwert stellen und dann das Energieniveau langsam wieder auf die erforderliche Intensität bringen.

7. Verringern Sie zum Ende der Behandlung langsam das "H/ENERGY"-Niveau auf die geringste Ausgangsleistung und schalten anschließend den "H. FREQUENCY"-Taster aus, bevor Sie die Elektroden vom Gesicht des Kunden entfernen.

Indirekte Verwendung

1. Wählen Sie die gerade Glaselektrode und stecken Sie den Metallaufsatz in die Öffnung des Handgriffs ein.

2. Geben Sie dem Kunden den Handstück und stellen Sie sicher, dass er die Glaselektrode und nicht den Handstück hält.

3. Schalten Sie das Gerät mit "H. FREQUENCY" ein und vergewissern Sie sich, dass "ENERGY" auf dem Mindestwert steht.

4. Passen Sie die Ausgangsleistung langsam mit Hilfe von "H/ENERGY" an.

5. Führen Sie die Gesichtsmassage oder Behandlung wie erforderlich unter Verwendung des verordneten Produkts aus. Stellen Sie während des gesamten Behandlungsprozesses sicher, dass Sie die vom Kunden gehaltene Glaselektrode nicht berühren bzw. in Kontakt mit ihr geraten.

6. Verringern Sie zum Abschluss der Behandlung langsam den "H/ENERGY"-Pegel auf den Mindestausgangswert und schalten Sie das Gerät anschließend mit dem "H. FREQUENCY"-Taster aus.

VORSICHT

• Der Pol der Glaselektrode gibt Funken ab, wenn das eingeschaltete Gerät einen Abstand von weniger als 2,5 cm von der Haut hat. Verringern Sie die Energie des Hochfrequenzgeräts. Wenn der Kunde die Funken immer noch spürt, können Sie das Gesicht mit einem kleinen trockenen Baumwolltuch abdecken, nie mit einem Tuch aus Nylon oder Synthetikmaterial.

TECHNISCHE DATEN

Gewicht und Abmessungen	Verpackungsgröße (cm)	36x31x18,5
	Bruttogewicht (kg)	3,3
	Produktabmessungen (cm)	31x17/24x13
Technische Daten	Arbeitsleistung	10 W
	Arbeitsfrequenz	650.000 GHz
Elektrische Daten	Nennspannung	220V ~ 240V
	Frequenz	50Hz/60Hz
	Nennleistung	20 W

• Bevor Sie die Glaselektrode von der Haut nehmen, verringern Sie "ENERGY" auf den eingestellten Minimalwert, schalten Sie dann aus, bevor Sie das Gerät von der Haut entfernen.

• Die Kunden dürfen keine Metallgegenstände oder Schmück tragen. Solche Gegenstände müssen vor jeder Behandlung abgenommen werden.

• Hochfrequenzbehandlungen sollten nicht an Schwangeren oder Personen mit Herzschrittmachern (oder einem anderen elektrischen oder rhythmischen Gerät zur Regulierung) vorgenommen werden.

• Produkte, die mit Hochfrequenzbehandlungen verwendet werden, dürfen keinen Alkohol oder alkoholhaltige Substanzen enthalten, um eine versehentliche Verbrennung durch Lichtbogenbildung zu vermeiden.

• Berühren Sie niemals den Bereich des inneren Auges (Augapfel) mit irgendeiner Hochfrequenzelektrode.

• Halten Sie den Handstück immer auf der Plastikseite.

WARTUNG

• Die Glaselektroden müssen sauber und trocken gehalten werden und sind vor und nach jedem Gebrauch zu sterilisieren.

ZUBEHÖR

REF.	BESCHREIBUNG
10009	ELEKTRODE 1
10010	ELEKTRODE 2
10011	ELEKTRODE 3
10012	ELEKTRODE 4
10024	SPEZIAL-ELEKTRODE 1
10025	SPEZIAL-ELEKTRODE 2
10026	SPEZIAL-ELEKTRODE 3
10040	HOCHFREQUENZ HANDSTÜCK



IT

F806
Manuale d'istruzioni
WE-2019-F806-1

ALTA FREQUENZA

AVVERTENZA

- Non aprire o ispezionare gli elementi o gli accessori interni dell'apparecchio. Qualora fosse necessaria un'ispezione, contattate il fornitore o un tecnico specializzato.

- Non utilizzare mai l'unità in ambienti umidi o poco ventilati, quali zone di acqua, bagni, ecc. in modo da prevenire danni agli elementi elettrici.

- Non utilizzare mai l'apparecchio all'aperto, gli agenti meteorologici potrebbero causare danni.

- Se il cavo elettrico è rotto, chiedere a un professionista di fornire altro e modificarlo per evitare rischi, oppure contattare il fornitore.

DICHIARAZIONE DI CONFORMITÀ CE

Questo prodotto è conforme alle disposizioni delle seguenti direttive:

1. Le misure della Direttiva di bassa tensione: 2014/35/EU.

2. Le misure della Direttiva sulla compatibilità elettromagnetica: 2014/30/EU.

RICICLAGGIO

 Quando questo simbolo è indicato in uno qualsiasi dei nostri prodotti elettrici o nell'imballaggio, vuol dire che tali prodotti non devono essere trattati come residui domestici convenzionali in Europa. Per assicurare un trattamento adeguato dei rifiuti, smaltire il prodotto in conformità alle leggi locali o alle consuetudini di smaltimento degli apparecchi elettrici. Questo procedimento aiuta a conservare l'ambiente e a migliorare gli standard di protezione ambientale relativi al trattamento dei residui elettrici.

BENVENUTI!

Grazie per aver fatto l'acquisto. Prima di utilizzare l'apparecchio, leggere attentamente le istruzioni. Inoltre, è consigliato ricevere indicazioni da un professionista per essere sicuri di utilizzare correttamente l'apparecchio.

L'Azienda declina ogni responsabilità derivante per eventuali incidenti dovuti a una manipolazione non corretta del prodotto.

L'Azienda si riserva il diritto di correggere informazioni sugli apparecchi, senza previo avviso. Se riscontrate degli errori in queste istruzioni, vi preghiamo di scriverci un'e-mail affinché possiamo correggerli.

CONUTO DELL'IMBALLAGGIO

- Questi elementi sono soggetti a modifiche senza previo avviso.

- L'aspetto del prodotto può differire dall'immagine.

N°	PRODOTTO	REF.	QUANT.
1	ELETTRODO 1	10009	1
2	ELETTRODO 2	10010	1
3	ELETTRODO 3	10011	1
4	ELETTRODO 4	10012	1
5	MANIPOLO ALTA FREQUENZA	10040	1
6	UNITÀ PRINCIPALE	-	1
7	CAVO ALIMENTAZIONE ELETTRICA	-	1

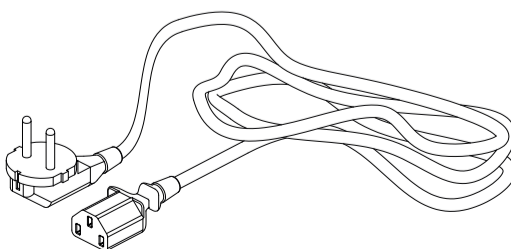
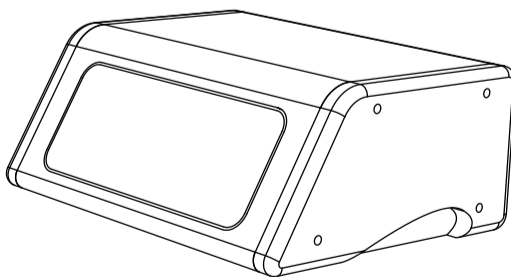
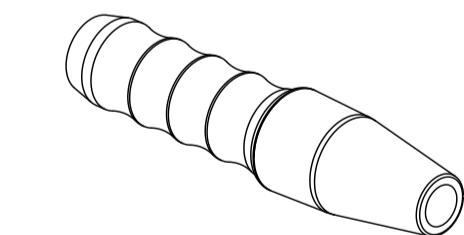
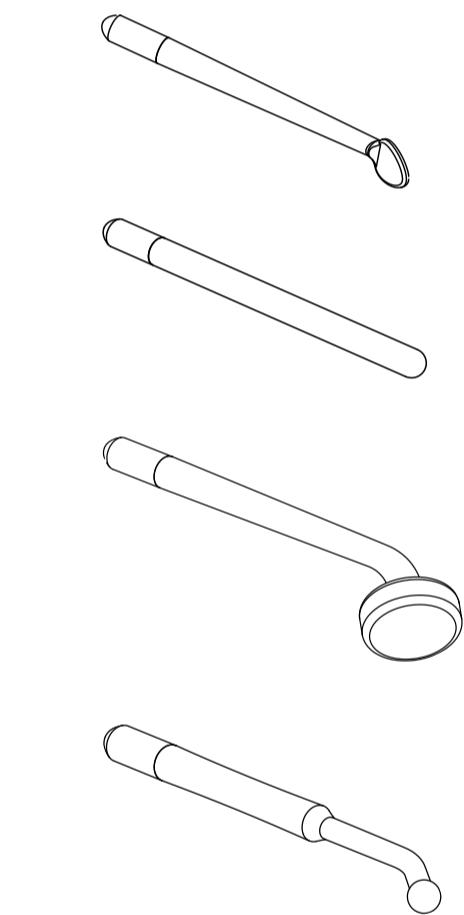

PANELLO FRONTALE /PANELLO POSTERIORE

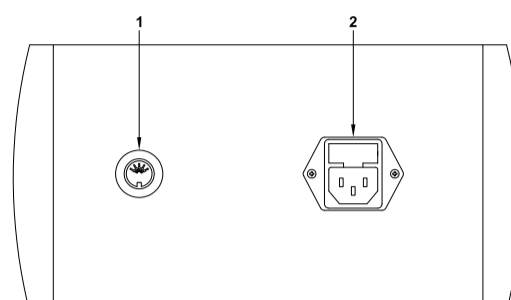
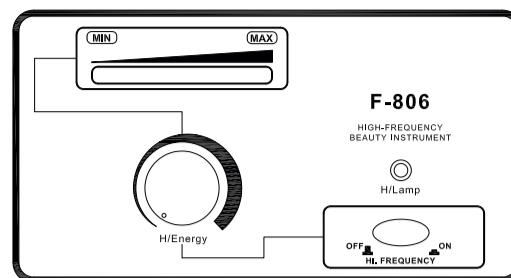

1. Manipolo alta frequenza
2. Cavo alimentazione elettrica

ISTRUZIONI DI UTILIZZO

1. Connettere il cavo d'alimentazione nella parte posteriore.

2. Connettere gli accessori correttamente nel pannello frontale/posteriore.

3. Selezionare l'elettrodo di cristallo adeguato e inserire l'estremo di metallo nella bocca del manico (cercare di non toccare l'elettrodo di vetro con le mani o con oggetti metallici).

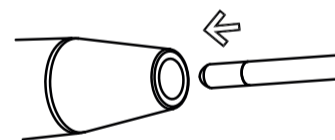

Scelta degli elettrodi:

- a) Elettrodo a forma di fungo: indicato per le grandi aree di pelle (viso, fronte, collo).
- b) Elettrodo a forma di cucchiaio: per le zone intermedie del viso (mento).
- c) Elettrodo a forma di palla: usato per piccole zone della pelle (naso).
- d) Elettrodo tubo: per il trattamento indiretto.

4. Accendere l'apparecchio premendo il tasto "H.FREQUENCY" e assicurarsi che "H.ENERGY" sia al minimo.

5. Toccare l'area di trattamento con l'elettrodo di vetro. È quindi possibile regolare la potenza a poco a poco con il tasto "H.ENERGY".

6. Durante il trattamento se si cambia l'elettrodo, si deve prima mettere la potenza al livello minimo, e dopo, regolare il livello di energia lentamente per raggiungere l'intensità desiderata.

7. Al termine del trattamento, abbassare gradatamente il tasto "H/ENERGY" al livello minimo di potenza. Quindi, spegnere il tasto "POWER" prima di rimuovere l'elettrodo dal viso del cliente.

Uso indiretto

1. Selezionare l'elettrodo retto e inserirlo nel manico.

2. Dare il manico al cliente, assicurando che lo tenga dalla parte del cristallo.

3. Accendere l'apparecchio tramite il tasto "H.FREQUENCY" e assicurare che "H.ENERGY" sia al minimo.

4. Selezionare la potenza desiderata col tasto "H.ENERGY".

5. Realizzare il massaggio facciale o il trattamento col prodotto adeguato. Durante il trattamento ci si deve assicurare di non toccare l'elettrodo di cristallo tenuto dal cliente.

6. Alla fine del trattamento, ridurre lentamente "H.ENERGY" alla potenza minima e dopo spegnere l'apparecchio tramite "H.FREQUENCY".

PRECAUZIONI

- Il polo dell'elettrodo di cristallo, quando acceso, produce una scintilla quando è a meno di 2,5 cm dalla pelle. In questo, caso ridurre l'energia dell'alta frequenza. Se il cliente ancora sente la scintilla, si può coprire il viso con un panno secco di cotone: mai di nylon o sintetico.

- Prima di sollevare l'elettrodo di cristallo dalla pelle, si deve diminuire "ENERGY" al valore minimo e spegnere la corrente.

- I clienti non devono avere nessun oggetto di metallo o gioielli: farglieli

FICHA TÉCNICA

Pesi e dimensioni	Dimensioni imballo (cm)	36x31x18,5
	Peso lordo (kg)	3,3
	Dimensioni consola (cm)	24x23X13
Caratteristiche di lavoro	Potenza di lavoro	10 W
	Frequenza di lavoro	650.000 GHz
Caratteristiche elettriche	Voltaggio nominale	220V ~ 240V
	Frequenza	50Hz/60Hz
	Potenza nominale	20 W

togliere dal corpo prima di iniziare qualsiasi trattamento.

- I trattamenti di alta frequenza non si devono fare a donne in stato di gravidanza né a persone con stimolatori cardiaci (o nessun altro apparecchio elettrico di ausilio al cuore).

- I prodotti usati nel trattamento di alta frequenza non devono contenere alcool né liquidi a base di spirito, per prevenire la combustione accidentale derivata della formazione dell'arco elettrico.

- Non toccare mai l'interno dell'occhio (globo oculare) con un elettrodo di alta frequenza.

- Tenere esclusivamente il manico dell'alta frequenza.

MANTENIMENTO

- Gli elettrodi di cristallo si devono mantenere puliti e asciutti e si devono sterilizzare prima o dopo il loro utilizzo.

ACCESSORI

REF.	DESCRIZIONI
10009	ELETTRODO 1
10010	ELETTRODO 2
10011	ELETTRODO 3
10012	ELETTRODO 4
10024	ELETTRODO SPECIALE 1
10025	ELETTRODO SPECIALE 2
10026	ELETTRODO SPECIALE 3
10040	MANIPOLO ALTA FREQUENZA